



**PARMAX<sup>®</sup>**

TWOJE DRZWI DREWNIANE



# TWOJE DRZWI DREWNIANE PARMAX

Parmax to firma produkująca drzwi zewnętrzne, wykorzystująca najnowocześniejsze technologie, wyprzedzająca designerskie trendy i co najważniejsze, ciesząca się olbrzymim uznaniem wśród klientów. Swój prestiż zawdzięcza pedantycznej dbałości o najdrobniejsze detale i precyzji wykonania. Estetyczna elegancja przyciąga spojrzenia, lecz to, co niewidoczne dla oczu – trwałość, funkcjonalność, energooszczędność – jest równie istotne dla doświadczonych ekspertów, którzy nieustannie troszczą się o najwyższą jakość naszych produktów.

## Drzwi zewnętrzne

Drzwi zewnętrzne są zaproszeniem do domu i odzwierciedleniem jego architektonicznego charakteru. Preferowany przez nas styl to połączenie tradycyjnej elegancji z elementami współczesnego wzornictwa. Nowoczesne formy szkła zatopione w naturalnym, szlachetnym drewnie tworzą niesamowity efekt, któremu można nadać miano innowacyjnej klasyki. Doskonale wkomponowane akcesoria, chowane zawiasy, ręczne, precyzyjne wykończenie naszych drzwi stanowią o ich gustownej prezencji. Dodatkowym atutem wyrobów jest trwałość tego piękna, którą zapewnia technika pięciopowłokowego malowania lakierami. System ten chroni powierzchnię przed zadrapaniami i powstawaniem tłustych plam w okolicach klamki, utrwalając pierwotny wygląd drzwi oraz zatrzymując go na długie lata.

Parmax posiada w swojej ofercie szeroki wachlarz perfekcyjnie wykonanych drzwi zewnętrznych, charakteryzujących się oryginalnym wzornictwem, z tradycyjnych i egzotycznych gatunków drewna, troszcząc się o to, aby gusta nawet najbardziej wymagających klientów zostały zaspokojone.

## Zapraszamy

Kreujemy nową wizję drzwi i nowy standard bezpieczeństwa. Łączymy design klasyczny ze szczyptą nowoczesności, nowatorstwo stali szlachetnej z naturalnym dostojemstwem drewna oraz korzyści dla domu z dobrem środowiska, uzyskując wyroby najwyższej próby. Troska o satysfakcję klientów jest naszym głównym priorytetem, a jego realizacja jest potwierdzona stale powiększającym się ich gronem.



Produkty firmy Parmax posiadają certyfikat CE.



Nasze produkty objęte są 3-letnią gwarancją. Zapewniamy serwis gwarancyjny i pogwarancyjny.



## Drzwi PARMAX

**Niepowtarzalny wygląd, bezpieczeństwo  
oraz izolacyjność cieplna, niezależnie od pory  
dnia, roku oraz warunków atmosferycznych.**



PARMAX®  
TOP DESIGN

*bezpieczeństwo*

*komfort*

# DLACZEGO NASZE DRZWI?

Drzwi zewnętrzne to nie tylko estetyczny element dopełniający wizerunek domu, ale także jego bariera ochronna. Nasze drzwi zostały wyposażone w szereg modułów zabezpieczających przed niechcianymi gośćmi. Zamek listowy automatic 3-punktowy, długa listwa zaczepowa, system antywyważeniowy, szyba antywłamaniowa, dwuczęściowe rygle – w firmie Parmax bezpieczeństwo na najwyższym poziomie to standard.

Korzystając z dobrodziejstw najnowocześniejszych technologii, oferujemy także czytniki linii papilarnych jak również klawiatury kodowe. Jest to bez wątpienia najpewniejsze i najbardziej innowacyjne zabezpieczenie dla domu dostępne na polskim rynku.

# DLACZEGO NASZE DRZWI?

Wyjątkowe parametry izolacyjne, energooszczędność (drzwi grubości 100 mm) oraz elementy chroniące przed przemarzaniem i przewiewaniem nie pozwalają na przenikanie chłodnego powietrza, jednocześnie zatrzymując ciepło wewnątrz domu. Jest to rozwiązanie idealne zarówno dla osób oszczędnych jak i dla tych dbających o środowisko. W dzisiejszych czasach świadomość ekologiczna jest bardzo wysoka, a drzwi produkowane przez nas są trafną odpowiedzią na rodzące się z niej potrzeby. Dzięki stosowaniu najnowszych technologii i najlepszych w swojej klasie gatunków materiału osiągamy produkty najwyższej jakości.



*energooszczędność*



*ciepło*

# TOP DESIGN INOX



## TOP DESIGN INOX PARMAX

Top Design INOX to spójne powiązanie klasycznego piękna drewna z wyróżniającym okuciem INOX. Szlachetność i innowacyjny urok tak przemyślanej konstrukcji drzwi nadaje precyzyjne umiejscowienie okucia INOX w idealnie zespolonej strukturze skrzydła.

Doskonała spójna więź drewna i INOX-u stanowi wymarzoną aranżację dla każdego nowoczesnego domu.



*Ogólnopolski konkurs na najlepszą stolarkę budowlaną w kategorii Drzwi Zewnętrzne*



Trwałość / Wysoka odporność na warunki atmosferyczne



Energooszczędność / Niski współczynnik przenikalności cieplnej



Bezpieczeństwo / Zaawansowane systemy antywłamaniowe





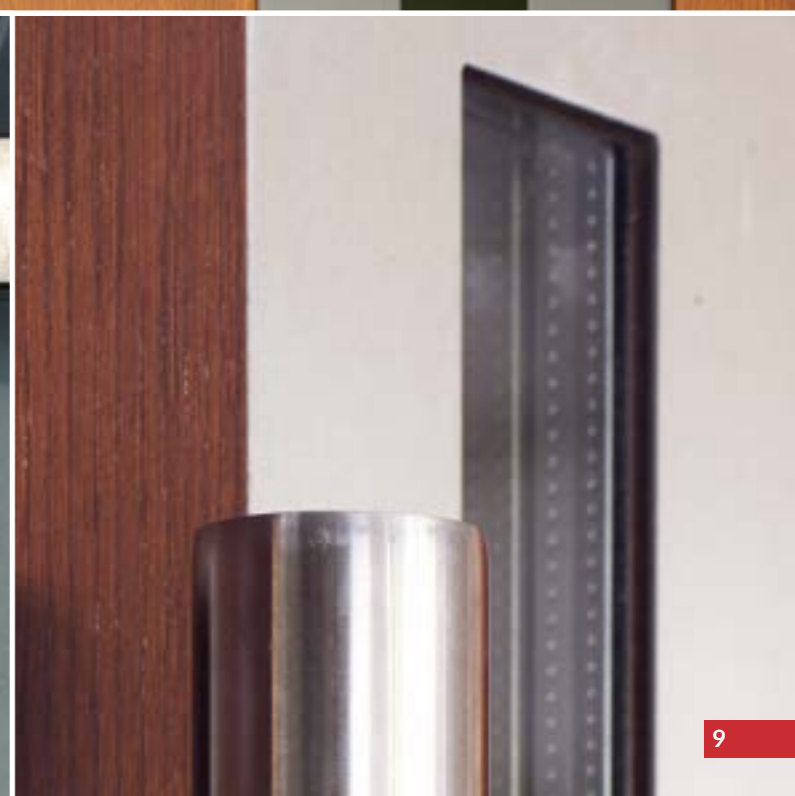
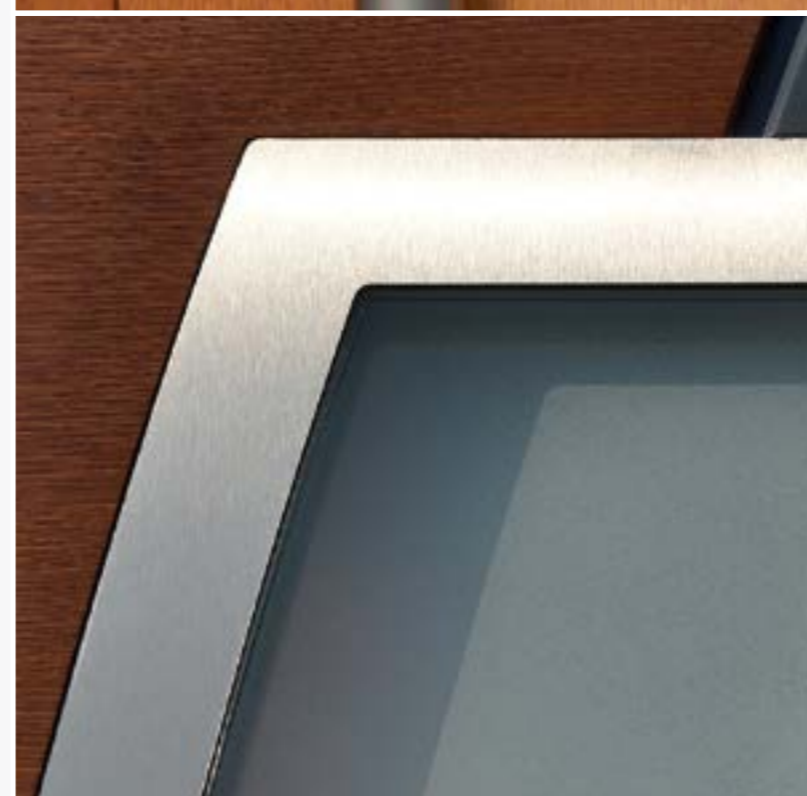





Wygląd / Nowoczesny i ponadczasowy design drzwi zewnętrznych













**I01**







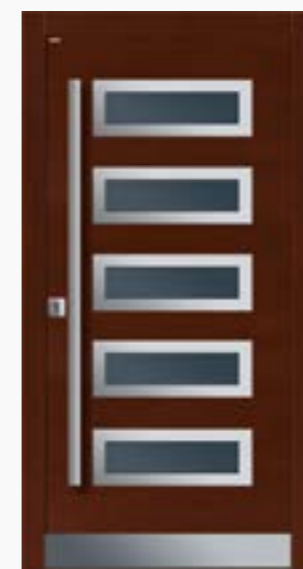

-  - Grubość 82 mm lub 100 mm
-  - Kolor DZ11
-  - Szyba piaskowana wg wzoru, pakiet szybowy dwukomorowy z P-2
-  - Wykończenie przy szybie INOX
-  - Wkładka bębnekowa kl. A (opcja: kl. B lub kl. C)
-  - Usłojenie poziome (zewn., wewn.)
-  - Wykończenie INOX jednostronne (od zewnątrz)
-  - Uchwyt okrągły INOX 160 cm (wyposażenie opcjonalne)
-  - Razeta kwadratowa INOX (wyposażenie opcjonalne)
-  - Czytnik linii papilarnych (wyposażenie opcjonalne)

**I02**

-  - Grubość 82 mm lub 100 mm
-  - Kolor DZ10
-  - Szyba antisol brąz, pakiet szybowy dwukomorowy z P-2
-  - Wykończenie przy szybie INOX
-  - Wkładka bębnekowa kl. A (opcja: kl. B lub kl. C)
-  - Usłojenie poziome (zewn., wewn.)
-  - Wykończenie INOX jednostronne (od zewnątrz)
-  - Uchwyt prostokątny INOX 180 cm (wyposażenie opcjonalne)
-  - Razeta kwadratowa INOX (wyposażenie opcjonalne)







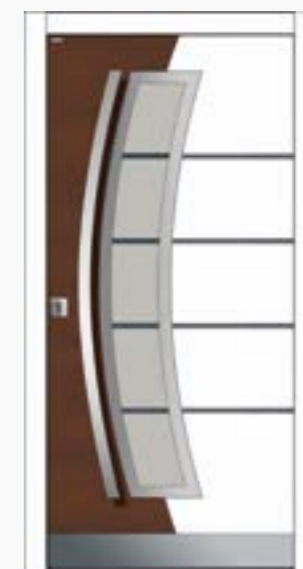



**I03**

-  - Grubość 82 mm lub 100 mm
-  - Kolor RAL9016 + wstawka DZ8 (opcja)
-  - Szyba piaskowana wg wzoru, pakiet szybowy dwukomorowy z P-2
-  - Wykończenie przy szybie INOX
-  - Wkładka bębnekowa kl. A (opcja: kl. B lub kl. C)
-  - Usłojenie poziome (zewn., wewn.)
-  - Wykończenie INOX jednostronne (od zewnątrz)
-  - Uchwyt prostokątny wygięty INOX (wyposażenie opcjonalne)
-  - Razeta kwadratowa INOX (wyposażenie opcjonalne)











**I04**

-  - Grubość 82 mm lub 100 mm
-  - Kolor DZ8
-  - Szyba piaskowana wg wzoru, pakiet szybowy dwukomorowy z P-2
-  - Wykończenie przy szybie INOX
-  - Wkładka bębnekowa kl. A (opcja: kl. B lub kl. C)
-  - Usłojenie poziome (zewn., wewn.)
-  - Wykończenie INOX jednostronne (od zewnątrz)
-  - Uchwyt okrągły drewniany 180 cm kolor DZ8 (wyposażenie opcjonalne)
-  - Razeta kwadratowa INOX (wyposażenie opcjonalne)



**I05**

-  - Grubość 82 mm lub 100 mm
-  - Kolor DZ10
-  - Szyba piaskowana wg wzoru, pakiet szybowy dwukomorowy z P-2
-  - Wykończenie przy szybie INOX
-  - Wkładka bębnekowa kl. A (opcja: kl. B lub kl. C)
-  - Usłojenie pionowe (zewn., wewn.)
-  - Wykończenie INOX jednostronne (od zewnątrz)
-  - Uchwyt okrągły INOX 160 cm (wyposażenie opcjonalne)
-  - Razeta kwadratowa INOX (wyposażenie opcjonalne)



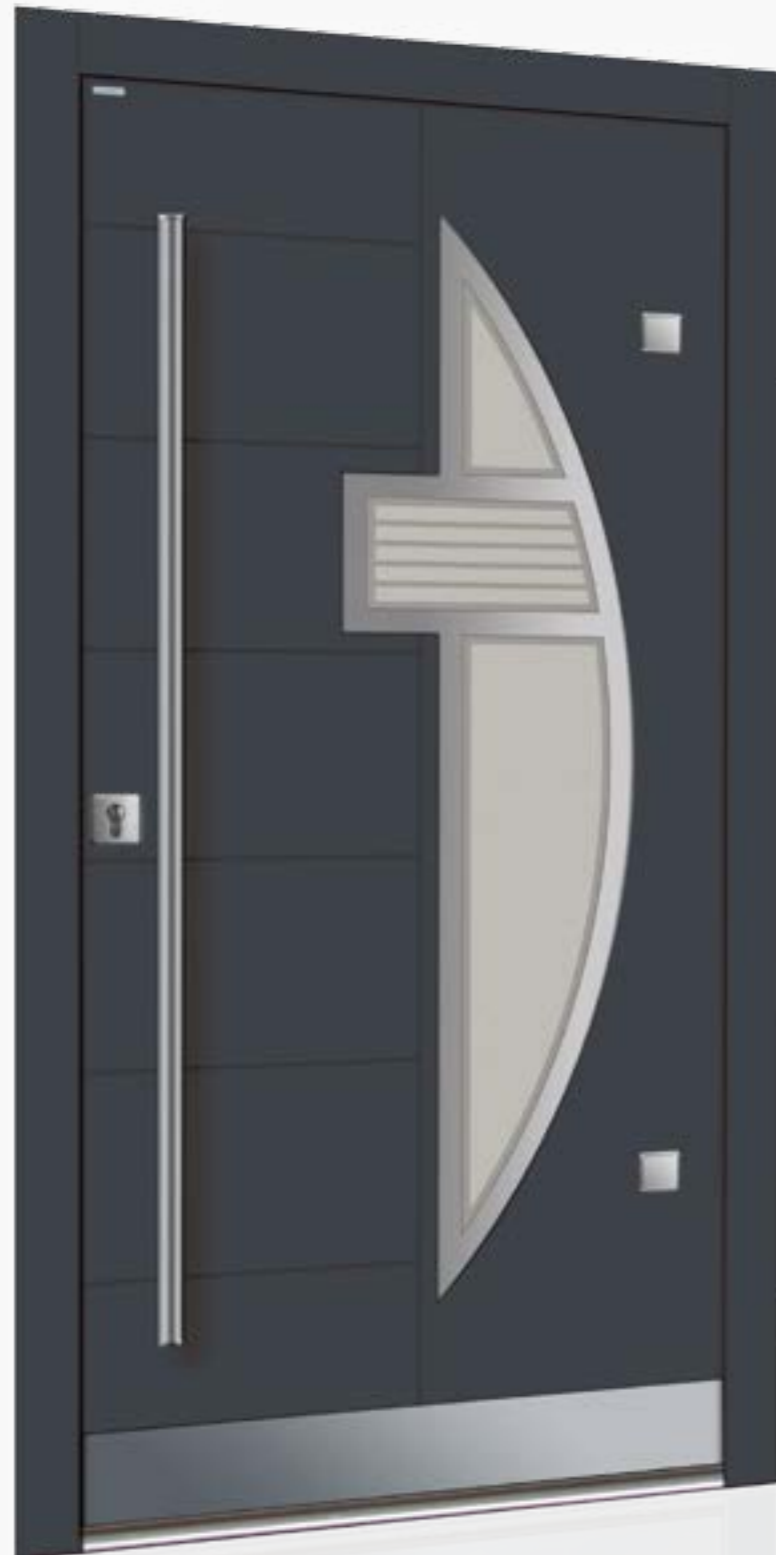

**106**

-  - Grubość 82 mm lub 100 mm
  - Kolor RAL 7016
  - Szyba piaskowana wg wzoru, pakiet szybowy dwukomorowy z P-2
  - Wykończenie przy szybie INOX
  - Wkładka bębnekowa kl. A (opcja: kl. B lub kl. C)
  - Usłojenie poziome + pionowe (zewn.), pionowe (wewn.)
  - Wykończenie INOX jednostronne (od zewnątrz)
  - Uchwyt okrągły INOX 180 cm (wyposażenie opcjonalne)
  - Rozeta kwadratowa INOX (wyposażenie opcjonalne)
- dostawki boczne**
- naświetle górne**



**107**

-  - Grubość 82 mm lub 100 mm
  - Kolor RAL 9006 (opcja)
  - Szyba piaskowana wg wzoru, pakiet szybowy dwukomorowy z P-2
  - Wykończenie przy szybie INOX
  - Wkładka bębnekowa kl. A (opcja: kl. B lub kl. C)
  - Usłojenie pionowe (zewn., wewn.)
  - Wykończenie INOX jednostronne (od zewnątrz)
  - Uchwyt okrągły INOX 120 cm (wyposażenie opcjonalne)
  - Rozeta kwadratowa INOX (wyposażenie opcjonalne)
- dostawki boczne**
- naświetle górne**



**108**

-  - Grubość 82 mm lub 100 mm
  - Kolor RAL 7016 (opcja)
  - Szyba piaskowana w dostawce, antisol brąz w skrzydle, pakiet szybowy dwukomorowy z P-2
  - Wykończenie przy szybie w skrzydle INOX
  - Wkładka bębnekowa kl. A (opcja: kl. B lub kl. C)
  - Usłojenie pionowe (zewn., wewn.)
  - Wykończenie INOX jednostronne (od zewnątrz)
  - Uchwyt okrągły drewniany 140 cm kolor RAL 7016 (wyposażenie opcjonalne)
  - Rozeta kwadratowa INOX (wyposażenie opcjonalne)
- ALU aluminium**
- BET beton**
- dostawki boczne**
- naświetle górne**



**109**

-  - Grubość 82 mm lub 100 mm
  - Kolor DZ4
  - Szyba antisol brąz, pakiet szybowy dwukomorowy z P-2
  - Wykończenie przy szybie INOX
  - Wkładka bębnekowa kl. A (opcja: kl. B lub kl. C)
  - Usłojenie pionowe (zewn., wewn.)
  - Wykończenie INOX jednostronne (od zewnątrz)
  - Uchwyt prostokątny INOX 60 cm (wyposażenie opcjonalne)
  - Rozeta kwadratowa INOX (wyposażenie opcjonalne)
- ALU aluminium**
- BET beton**
- dostawki boczne**
- naświetle górne**



**110**









-  - Grubość 82 mm lub 100 mm
  - Kolor DZ4
  - Szyba piaskowana wg wzoru, pakiet szybowy dwukomorowy z P2
  - Wkładka bębnekowa kl. A (opcja: kl. B lub kl. C)
  - Usłojenie poziome (zewn., wewn.)
  - Wykończenie INOX jednostronne (od zewnątrz)
  - Uchwyt okrągły drewniany 180 cm kolor DZ4 (wyposażenie opcjonalne)
  - Rozeta kwadratowa INOX (wyposażenie opcjonalne)
- ALU aluminium**
- BET beton**
- dostawki boczne**
- naświetle górne**















I16

-  - Grubość 82 mm lub 100 mm
  -  - Kolor DZ1
  -  - Szyba reflex brąz, pakiet szybowy dwukomorowy z P-2
  -  - Wykończenie przy szybie INOX
  -  - Wkładka bębnekowa kl. A (opcja: kl. B lub kl. C)
  -  - Usłojenie pionowe (zewn., wewn.)
  -  - Wykończenie INOX jednostronne (od zewnątrz)
  -  - Uchwyt okrągły drewniany 180 cm kolor DZ8 (wyposażenie opcjonalne)
  -  - Razeta okrągła INOX (wyposażenie opcjonalne)
- lewe/prawe
- dostawki boczne
- naświetle górne



I17

-  - Grubość 82 mm lub 100 mm
  -  - Kolor DZ8
  -  - Szyba reflex brąz, pakiet szybowy dwukomorowy z P-2
  -  - Wykończenie przy szybie INOX
  -  - Wkładka bębnekowa kl. A (opcja: kl. B lub kl. C)
  -  - Usłojenie pionowe (zewn., wewn.)
  -  - Wykończenie INOX jednostronne (od zewnątrz)
  -  - Uchwyt kwadratowy drewniany 180 cm (wyposażenie opcjonalne)
  -  - Razeta kwadratowa INOX (wyposażenie opcjonalne)
- lewe/prawe
- dostawki boczne
- naświetle górne











I18

-  - od wewnątrz
-  - ALU aluminium
-  - lewe/prawe
-  - BET beton
-  - dostawki boczne
-  - naświetle górne







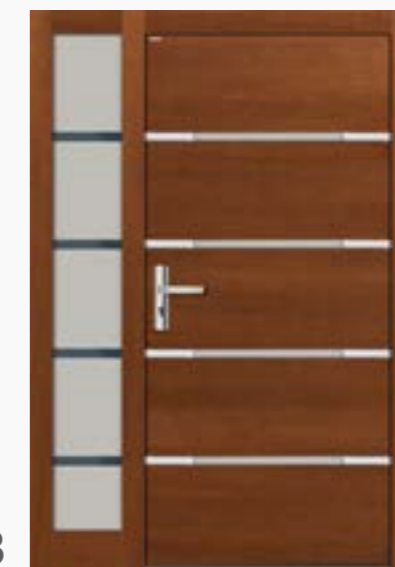



I18

-  - Grubość 82 mm lub 100 mm
  -  - Kolor DZ11
  -  - Szyba reflex brąz, pakiet szybowy dwukomorowy z P-2
  -  - Wykończenie przy szybie INOX
  -  - Wkładka bębnekowa kl. A (opcja: kl. B lub kl. C)
  -  - Usłojenie pionowe (zewn., wewn.)
  -  - Wykończenie INOX jednostronne (od zewnątrz)
  -  - Klamka ID9 INOX (wyposażenie opcjonalne)
  -  - Razeta kwadratowa INOX (wyposażenie opcjonalne)
- lewe/prawe
- dostawki boczne
- naświetle górne



I18

-  - Grubość 82 mm lub 100 mm
  -  - Kolor DZ11
  -  - Szyba piaskowana wg wzoru, pakiet szybowy dwukomorowy z P-2
  -  - Wykończenie przy szybie INOX
  -  - Wkładka bębnekowa kl. A (opcja: kl. B lub kl. C)
  -  - Usłojenie pionowe (zewn., wewn.)
  -  - Wykończenie INOX jednostronne (od zewnątrz)
  -  - Klamka obustronna Axa Prestige INOX (wyposażenie opcjonalne)
- lewe/prawe
- dostawki boczne
- naświetle górne



I19



lewe/prawe



dostawki boczne



naświetle górne

- Grubość 82 mm lub 100 mm
- Kolor RAL7016 + wstawka RAL3003 (opcja)
- Szyba piaskowana wg wzoru, pakiet szybowy dwukomorowy z P-2
- Wykończenie przy szybie INOX w polerze
- Wkładka bębniowa kl. A (opcja: kl. B lub kl. C)
- Ustawienie pionowe (zewn., wewn.)
- Wykończenie INOX w polerze jednostronne (od zewnątrz)
- Uchwyt okrągły gięty INOX w polerze (wyposażenie opcjonalne)
- Razeta kwadratowa INOX w polerze (wyposażenie opcjonalne)

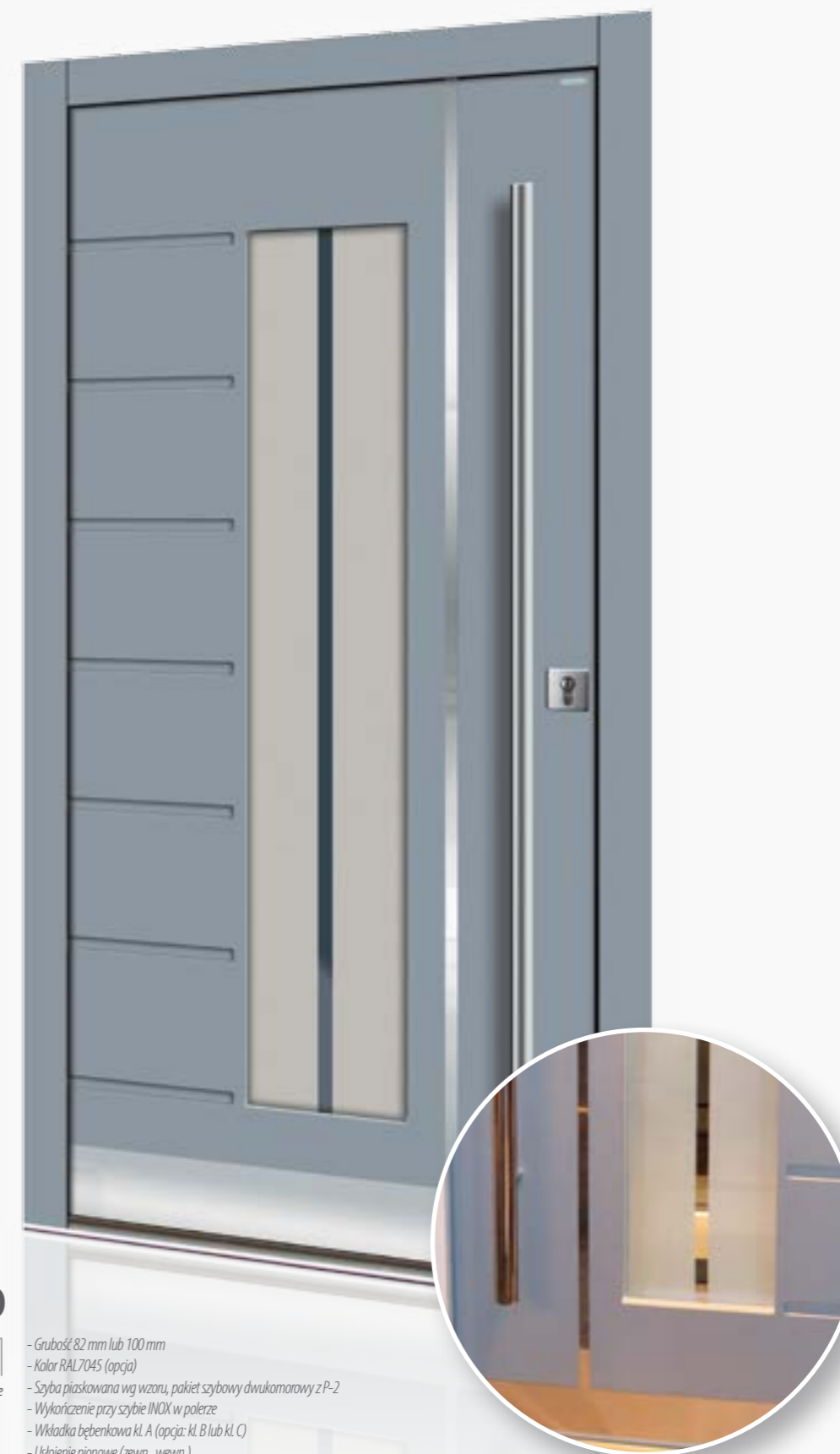

I20



lewe/prawe



dostawki boczne



naświetle górne

- Grubość 82 mm lub 100 mm
- Kolor RAL7045 (opcja)
- Szyba piaskowana wg wzoru, pakiet szybowy dwukomorowy z P-2
- Wykończenie przy szybie INOX w polerze
- Wkładka bębniowa kl. A (opcja: kl. B lub kl. C)
- Ustawienie pionowe (zewn., wewn.)
- Wykończenie INOX w polerze jednostronne (od zewnątrz)
- Uchwyt okrągły INOX w polerze (wyposażenie opcjonalne)
- Razeta kwadratowa INOX w polerze (wyposażenie opcjonalne)

# TOP DESIGN PLUS



## TOP DESIGN PLUS PARMAX

Okazałość kolekcji Top Design PLUS to połączenie klasycznej elegancji i mistrzowskiego wykonania. Nieodzowną cechą drzwi zewnętrznych kolekcji Top Design PLUS jest wyróżniające ją zróżnicowane frezowanie.

Estetyka wykonania frezów z drewna dębowego umieszczonego pod wodoodporną powłoką nadaje kolekcji Top Design PLUS eleganckiego i innowacyjnego charakteru.

Perfekcyjne wykonanie i współczesne wzornictwo drzwi zewnętrznych kolekcji Top Design PLUS sprawia, iż stanowią one prestiżową wizytówkę każdego domu.



*Ogólnopolski konkurs na najlepszą stolarkę budowlaną w kategorii Drzwi Zewnętrzne*



Trwałość / Wysoka odporność na warunki atmosferyczne



Energooszczędność / Niski współczynnik przenikalności cieplnej



Bezpieczeństwo / Zaawansowane systemy antywłamaniowe



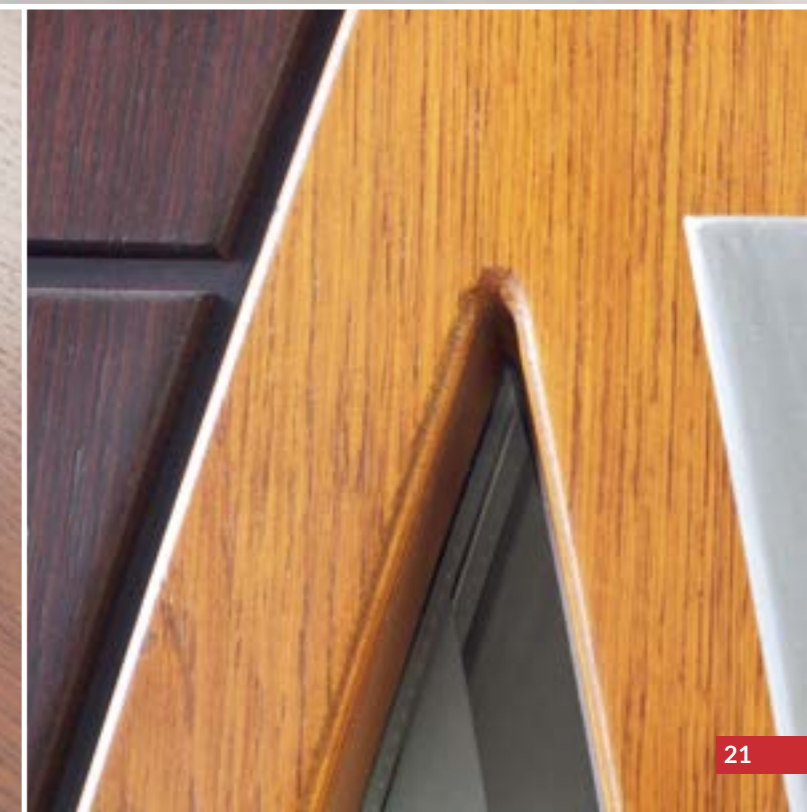

Wygląd / Nowoczesny i ponadczasowy design drzwi zewnętrznych

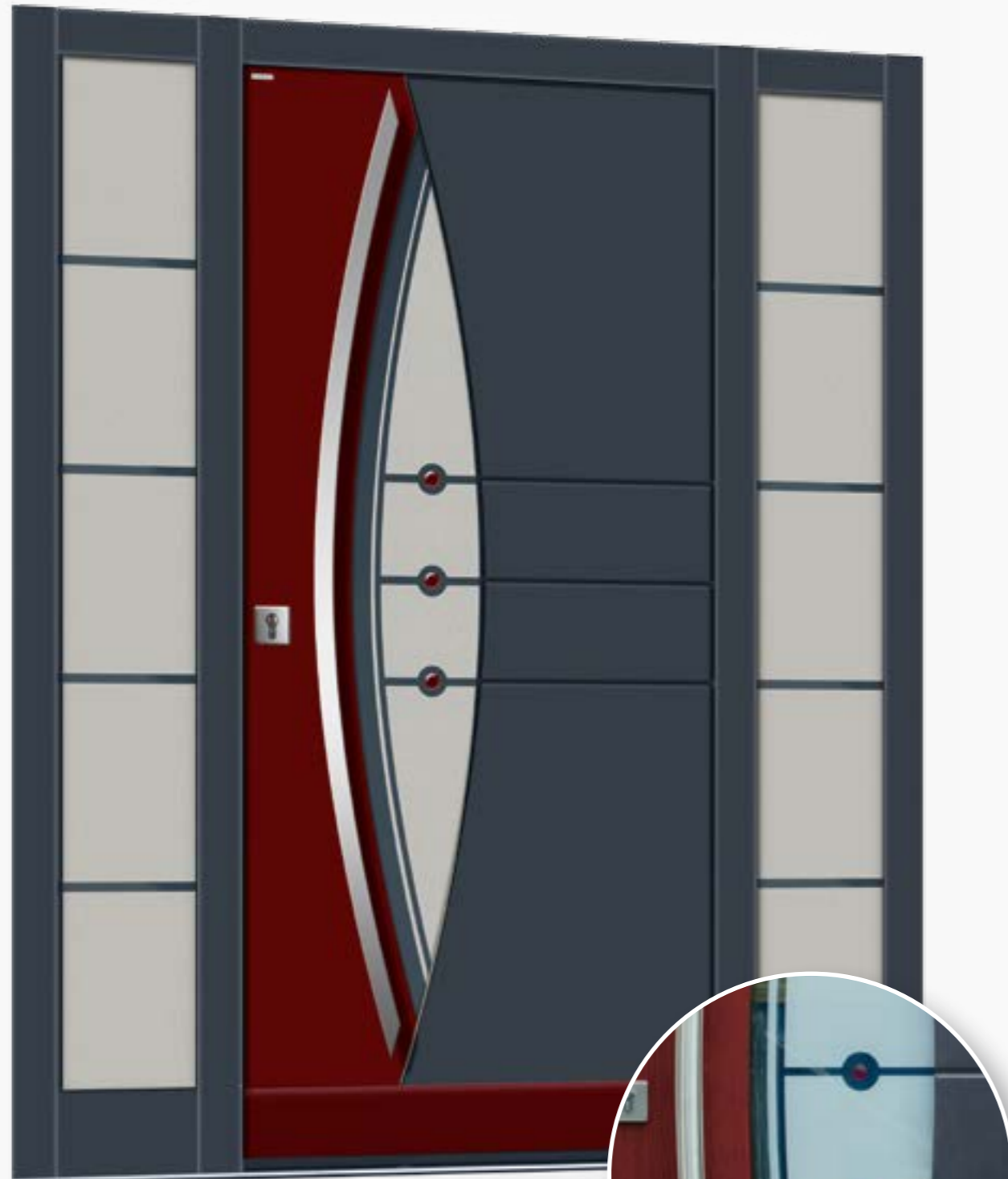





**P01**



-  - Grubość 82 mm lub 100 mm
- Kolor RAL 7021+ wstawka RAL 3003 (opcja)
- Szyba piaskowana wg wzoru, pakiet szybowy dwukomorowy z P-2
- Wkładka bębnekowa kl. A (opcja: kl. B lub kl. C)
- Usłojenie pionowe (zewn., wewn.)
- Frezowanie jednostronne (od zewnątrz)
- Uchwyt prostokątny wygięty INOX 180 cm (wyposażenie opcjonalne)
- Razeta kwadratowa INOX (wyposażenie opcjonalne)
- 
- 

**P02**

-  - Grubość 82 mm lub 100 mm
- Kolor DZ4 + wstawka RAL7021 (opcja)
- Szyba piaskowana wg wzoru, pakiet szybowy dwukomorowy z P-2
- Wkładka bębnekowa kl. A (opcja: kl. B lub kl. C)
- Usłojenie pionowe (zewn., wewn.)
- Frezowanie jednostronne (od zewnątrz)
- Uchwyt prostokątny wygięty INOX 120 cm (wyposażenie opcjonalne)
- Razeta kwadratowa INOX (wyposażenie opcjonalne)
- 
- 





**P03**

-  - Grubość 82 mm lub 100 mm
- Kolor DZ1 + wstawka DZ10 (opcja)
- Szyba piaskowana wg wzoru, pakiet szybowy dwukomorowy z P-2
- Wkładka bębnekowa kl. A (opcja: kl. B lub kl. C)
- Usłojenie pionowe (zewn., wewn.)
- Frezowanie jednostronne (od zewnątrz)
- Uchwyt okrągły INOX 160 cm (wyposażenie opcjonalne)
- Razeta kwadratowa INOX (wyposażenie opcjonalne)
- 
- 





**P04**

-  - Grubość 82 mm lub 100 mm
- Kolor DZ1 + wstawka DZ10 (opcja)
- Szyba piaskowana wg wzoru, pakiet szybowy dwukomorowy z P-2
- Wkładka bębnekowa kl. A (opcja: kl. B lub kl. C)
- Usłojenie pionowe (zewn., wewn.)
- Frezowanie jednostronne (od zewnątrz)
- Uchwyt okrągły INOX 120 cm (wyposażenie opcjonalne)
- Razeta kwadratowa INOX (wyposażenie opcjonalne)
- 
- 





**P05**

-  - Grubość 82 mm lub 100 mm
- Kolor DZ10 + wstawka DZ1 (opcja)
- Szyba piaskowana wg wzoru, pakiet szybowy dwukomorowy z P-2
- Wkładka bębnekowa kl. A (opcja: kl. B lub kl. C)
- Usłojenie pionowe (zewn., wewn.)
- Frezowanie jednostronne (od zewnątrz)
- Uchwyt okrągły INOX 120 cm (wyposażenie opcjonalne)
- Razeta kwadratowa INOX (wyposażenie opcjonalne)
- 
- 







**P06**

-  - Grubość 82 mm lub 100 mm
- Kolor DZ1 + wstawka DZ8 (opcja)
- lewe/prawe** - Szyba piaskowana wg wzoru, pakiet szybowy dwukomorowy z P-2
- Wkładka bębnowa kl. A (opcja: kl. B lub kl. C)
-  - Usłojenie pionowe (zewn., wewn.)
- dostawki boczne** - Frezowanie jednostronne (od zewnątrz)
- Uchwyt okrągły INOX 180 cm (wyposażenie opcjonalne)
-  - Rozeta kwadratowa INOX (wyposażenie opcjonalne)
- naświetle górne**





**P07**

-  - Grubość 82 mm lub 100 mm
- Kolor RAL7046 + wstawka RAL7021 (opcja)
- lewe/prawe** - Szyba antisol brąz, pakiet szybowy dwukomorowy z P-2
- Wkładka bębnowa kl. A (opcja: kl. B lub kl. C)
-  - Usłojenie pionowe (zewn., wewn.)
- dostawki boczne** - Frezowanie jednostronne (od zewnątrz)
- Uchwyt okrągły INOX 180 cm (wyposażenie opcjonalne)
-  - Rozeta kwadratowa INOX (wyposażenie opcjonalne)
- naświetle górne**



**P08**

-  - Grubość 82 mm lub 100 mm
- Kolor DZ1 + wstawka DZ8 (opcja)
- lewe/prawe** - Szyba piaskowana wg wzoru, pakiet szybowy dwukomorowy z P-2
- Wkładka bębnowa kl. A (opcja: kl. B lub kl. C)
-  - Usłojenie pionowe (zewn., wewn.)
- dostawki boczne** - Frezowanie jednostronne (od zewnątrz)
- Uchwyt prostokątny wygięty INOX 135 cm (wyposażenie opcjonalne)
-  - Rozeta kwadratowa INOX (wyposażenie opcjonalne)
- naświetle górne** - Czytnik linii papilarnych (wyposażenie opcjonalne)





**P09**

-  - Grubość 82 mm lub 100 mm
- Kolor DZ8 + wstawka RAL1013 (opcja)
- lewe/prawe** - Szyba reflex brąz, pakiet szybowy dwukomorowy z P-2
- Wkładka bębnowa kl. A (opcja: kl. B lub kl. C)
-  - Usłojenie pionowe + poziome (zewn.), poziome (wewn.)
- dostawki boczne** - Frezowanie jednostronne (od zewnątrz)
- Uchwyt okrągły INOX 160 cm (wyposażenie opcjonalne)
-  - Rozeta kwadratowa INOX (wyposażenie opcjonalne)
- naświetle górne**



**P10**

-  - Grubość 82 mm lub 100 mm
- Kolor DZ1 + wstawka DZ10 (opcja)
- lewe/prawe** - Szyba piaskowana wg wzoru, pakiet szybowy dwukomorowy z P-2
- Wkładka bębnowa kl. A (opcja: kl. B lub kl. C)
-  - Usłojenie pionowe (zewn., wewn.)
- dostawki boczne** - Frezowanie jednostronne (od zewnątrz)
- Uchwyt okrągły INOX 160 cm (wyposażenie opcjonalne)
-  - Rozeta kwadratowa INOX (wyposażenie opcjonalne)
- naświetle górne**



**P11**

- ALU** aluminium
- lewe/prawe
- prawo/prawe
- Grubość 82 mm lub 100 mm
- Kolor DZ4
- Szyba piaskowana wg. wzoru pakiet dwukomorowy z P-2
- Wkładka bębnowa kl. A (opcja: kl. B lub kl. C)
- Usłojenie poziome (zewn., wewn.)
- Frezowanie jednostronne (od zewnątrz)
- Uchwyt okrągły INOX 180 cm (wyposażenie opcjonalne)
- Rozeta kwadratowa INOX (wyposażenie opcjonalne)
- naświetle górne



**P12**

- lewe/prawe
- prawo/prawe
- dostawki boczne
- naświetle górne
- Grubość 82 mm lub 100 mm
- Kolor DZ10 + wstawka DZ11 (opcja)
- Szyba piaskowana wg. wzoru, pakiet szybowy dwukomorowy z P-2
- Wkładka bębnowa kl. A (opcja: kl. B lub kl. C)
- Usłojenie pionowe (zewn., wewn.)
- Frezowanie jednostronne (od zewnątrz)
- Uchwyt okrągły INOX 100 cm (wyposażenie opcjonalne)
- Rozeta kwadratowa INOX (wyposażenie opcjonalne)



**P13**

- lewe/prawe
- prawo/prawe
- dostawki boczne
- naświetle górne
- Grubość 82 mm lub 100 mm
- Kolor DZ1 + wstawka DZ10 (opcja)
- Szyba piaskowana wg. wzoru, pakiet szybowy dwukomorowy z P-2
- Wkładka bębnowa kl. A (opcja: kl. B lub kl. C)
- Usłojenie poziome (zewn., wewn.)
- Frezowanie jednostronne (od zewnątrz)
- Uchwyt okrągły INOX 180 cm (wyposażenie opcjonalne)
- Rozeta kwadratowa INOX (wyposażenie opcjonalne)



**P14**

- lewe/prawe
- prawo/prawe
- dostawki boczne
- naświetle górne
- Grubość 82 mm lub 100 mm
- Kolor DZ11
- Szyba reflex brąz, pakiet szybowy dwukomorowy z P-2
- Wkładka bębnowa kl. A (opcja: kl. B lub kl. C)
- Usłojenie pionowe + poziome (zewn.), pionowe (wewn.)
- Frezowanie jednostronne (od zewnątrz)
- Uchwyt okrągły INOX 160 cm (wyposażenie opcjonalne)
- Rozeta kwadratowa INOX (wyposażenie opcjonalne)











**P15**

- ALU** aluminium
- lewe/prawe
- prawo/prawe
- dostawki boczne
- naświetle górne
- Grubość 82 mm lub 100 mm
- Kolor DZ8
- Szyba piaskowana wg. wzoru, pakiet szybowy dwukomorowy z P-2
- Wkładka bębnowa kl. A (opcja: kl. B lub kl. C)
- Usłojenie pionowe + poziome (zewn.), poziome (wewn.)
- Frezowanie jednostronne (od zewnątrz)
- Uchwyt okrągły INOX 160 cm (wyposażenie opcjonalne)
- Rozeta kwadratowa INOX (wyposażenie opcjonalne)









**P16**

-  - Grubość 82 mm lub 100 mm
  -  - Szyba piaskowana wg wzoru, pakiet szybowy dwukomorowy z P-2
  -  - Kolor DZ1, wstawka DZ10
  -  - Wkładka bębnekowa kl. A (opcja: kl. B lub kl. C)
  -  - Usłojenie pionowe (zewn., wewn.)
  -  - Frezowanie jednostronne (od zewnątrz)
  -  - Uchwyt okrągły wygięty INOX 120 cm (wyposażenie opcjonalne)
  -  - Razeta kwadratowa INOX (wyposażenie opcjonalne)
- lewe/prawe
- dostawki boczne
- naświetle górne









**P17**

-  - Grubość 82 mm lub 100 mm
  -  - Kolor RAL9007 + wstawka RAL7026 (opcja)
  -  - Szyba piaskowana wg wzoru, pakiet szybowy dwukomorowy z P-2
  -  - Wkładka bębnekowa kl. A (opcja: kl. B lub kl. C)
  -  - Usłojenie pionowe (zewn., wewn.)
  -  - Frezowanie jednostronne (od zewnątrz)
  -  - Uchwyt okrągły INOX 160 cm (wyposażenie opcjonalne)
  -  - Razeta kwadratowa INOX (wyposażenie opcjonalne)
- lewe/prawe
- dostawki boczne
- naświetle górne











**P18**

-  - Grubość 82 mm lub 100 mm
  -  - Kolor DZ11
  -  - Szyba reflex brąz, pakiet szybowy dwukomorowy z P-2
  -  - Wkładka bębnekowa kl. A (opcja: kl. B lub kl. C)
  -  - Usłojenie pionowe + poziome (zewn.), poziome (wewn.)
  -  - Frezowanie jednostronne (od zewnątrz)
  -  - Uchwyt okrągły INOX 100 cm (wyposażenie opcjonalne)
  -  - Razeta kwadratowa INOX (wyposażenie opcjonalne)
- ALU aluminium
- lewe/prawe
- dostawki boczne
- naświetle górne







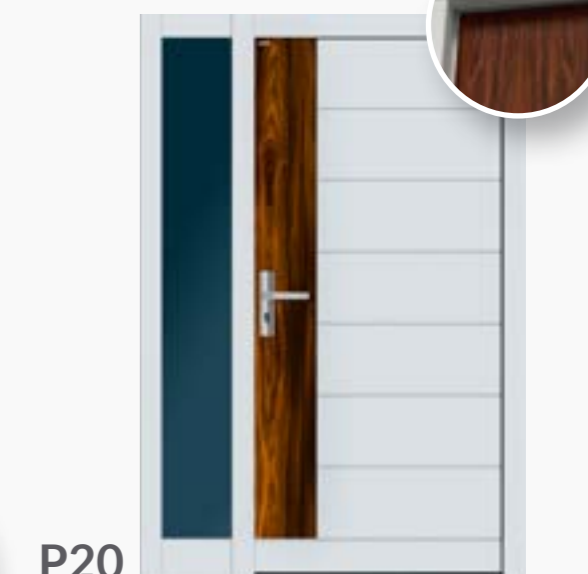

**P19**

-  - Grubość 82 mm lub 100 mm
  -  - Kolor RAL7016 + wstawka RAL3003 (opcja)
  -  - Szyba w dostawce piaskowana wg wzoru, pakiet szybowy dwukomorowy z P-2
  -  - Wkładka bębnekowa kl. A (opcja: kl. B lub kl. C)
  -  - Usłojenie pionowe + poziome (zewn.), poziome (wewn.)
  -  - Frezowanie jednostronne (od zewnątrz)
  -  - Uchwyt okrągły drewniany 180 cm kolor RAL3003 (wyposażenie opcjonalne)
  -  - Razeta kwadratowa INOX (wyposażenie opcjonalne)
- ALU aluminium
- lewe/prawe
- dostawki boczne
- naświetle górne



**P20**

-  - Grubość 82 mm lub 100 mm
  -  - Kolor RAL9016 + wstawka Palisander Santos (od zewnątrz, szerokość 25 cm) (opcja)
  -  - Szyba w dostawce reflex brąz, pakiet szybowy dwukomorowy z P-2
  -  - Wkładka bębnekowa kl. A (opcja: kl. B lub kl. C)
  -  - Usłojenie skrzydła poziome (zewn., wewn.) + wstawka Palisander Santos usłojenie pionowe
  -  - Frezowanie jednostronne (od zewnątrz)
  -  - Klamka obustronna Axia Prestige INOX (wyposażenie opcjonalne)
- lewe/prawe
- dostawki boczne
- naświetle górne

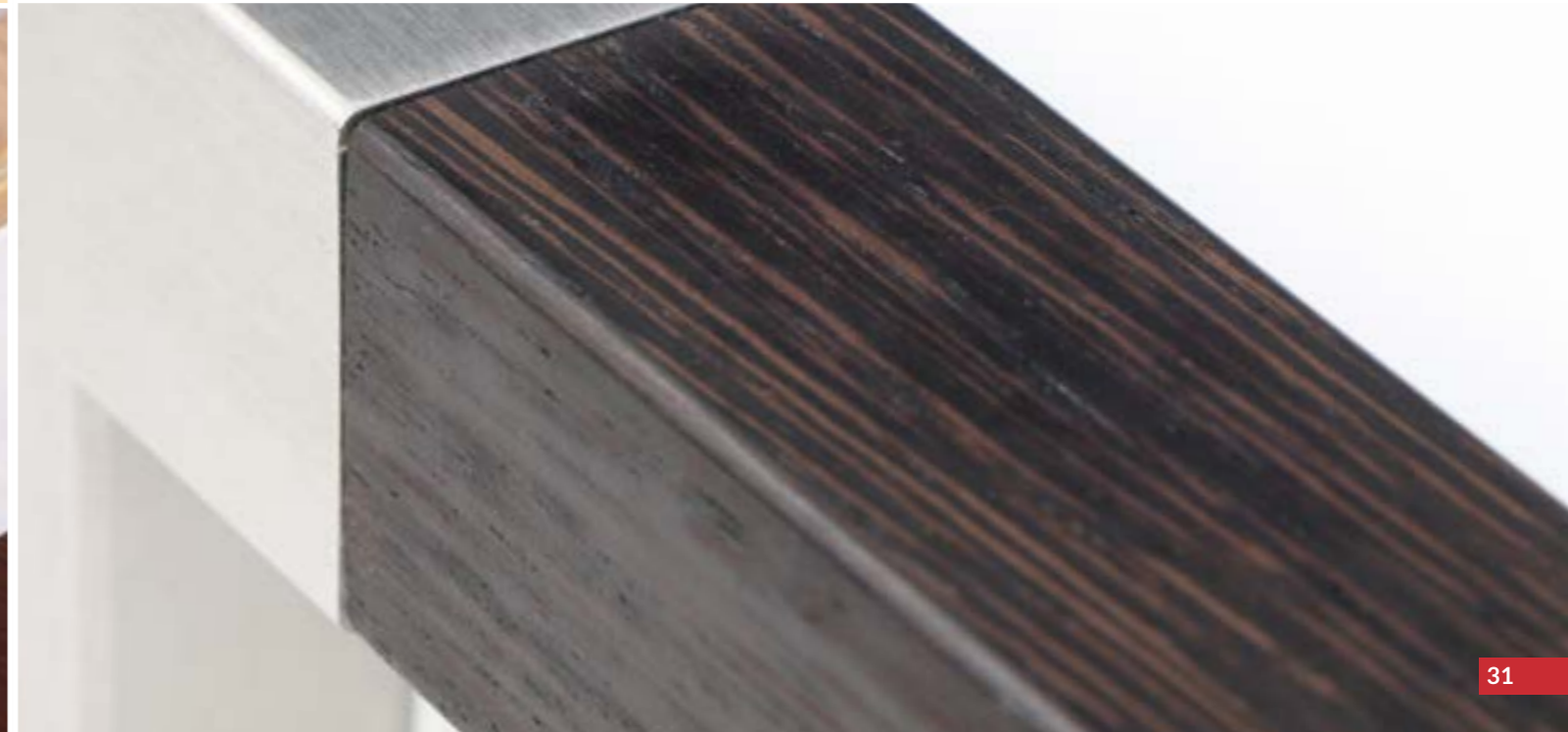



# DRZWI PEŁNE

# DRZWI WYSOKIE

NOWOŚĆ



## DRZWI PEŁNE PARMAX

Drzwi pełne PARMAX cechują się nowoczesną minimalistyczną formą i wysoką jakością wykonania. W dodatkowej opcji istnieje możliwość wykonania spławu dolnego z inoxidu lub drewna, jak również możliwość ustawienia w pionie.

## DRZWI WYSOKIE PARMAX

Drzwi wysokie PARMAX to gwarancja wysokiej jakości w nietypowych rozmiarach. Posiadają specjalny system stabilizacji skrzydła przez co nawet ciężkie drzwi są komfortowe i łatwe w użytkowaniu. Oferujemy możliwość wykonania każdego modelu drzwi na niestandardową wysokość 300 cm.

# DRZWI CAŁOSZKLANE



## DRZWI CAŁOSZKLANE PARMAX

Przestrzeń, dużo światła i poczucie lekkości, czyli to czego poszukują dzisiaj projektanci wnętrz. Drzwi całoszklane sprawdzą się nie tylko w nowoczesnym biurze, ale w każdym wnętrzu poczynając od stylu prowansalskiego, przez rustykalny po skandynawski minimalizm. Dzięki zastosowaniu odpowiednio hartowanego szkła i precyzji wykonania drzwi całoszklane będą estetyczne i bezpieczne przez długie lata.

# DRZWI ZE STRUKTURĄ BETONOWĄ



## DRZWI ZE STRUKTURĄ BETONOWĄ PARMAX

Zwykły beton zamieniony w dzieło sztuki. Ujęty w eleganckie drewniane lub aluminiowe ramy tworzy drzwi jednocześnie pancerne i eleganckie. Równocześnie lekkie, bo betonowa nakładka to tylko szykowny kamuflaż, skrywający trwałą i lekką konstrukcję. Spróbuj odkryć z nami piękno betonu, a efekty Cię zaskoczą. To propozycja dla osób ceniących niebanalne formy i niespotykane rozwiązania. To drzwi niewątpliwie oryginalne, bezdyskusyjnie wyjątkowe.



109



lewe/prawe



dostawki boczne



naświetle górne

**Drzwi ze strukturą betonową**

- Grubość 82 mm lub 100 mm
- Szyba reflex brąz, pakiet szybowy dwukomorowy z P-2
- Kolor nakładki betonowej na skrzydle szary, ościeżnica DZ4
- Kolor od środka DZ4
- Wykończenie INOX jednostronne (od zewn.)
- Wkładka bębnekowa kl. A (opcja: kl. B lub kl. C)
- Uchwyt prostokątny INOX 120 cm (wyposażenie opcjonalne)
- Razeta kwadratowa INOX (wyposażenie opcjonalne)



lewe/prawe



dostawki boczne



naświetle górne

**Drzwi pełne ze strukturą betonową jednostronnie (od zewn.)**

- Grubość 82 mm lub 100 mm
- Szyba reflex brąz, pakiet szybowy dwukomorowy z P-2
- Kolor nakładki betonowej na skrzydle antracyt, ościeżnica RAL 7045 (opcja)
- Wykończenie INOX jednostronne (od zewn.)
- Wkładka bębnekowa kl. A (opcja: kl. B lub kl. C)
- Uchwyt prosty INOX 120 cm (wyposażenie opcjonalne)
- Razeta kwadratowa INOX (wyposażenie opcjonalne)
- Czytnik linii papilarnych (wyposażenie opcjonalne)



# TOP DESIGN GLASS



## TOP DESIGN GLASS PARMAX

Drzwi Top Design GLASS – elegancja i wysoka jakość. Innowacyjne połączenie płaszczyzn drewna i szkła nadaje niepowtarzalny wygląd kolekcji Top Design GLASS. Naturalne drewno połączone ze szkłem, z uwzględnieniem proporcji co do wielkości i kształtu przeszkleń, to efektowne połączenie dla osób lubiących eleganckie rozwiązania. Wzornictwo, dobrana kolorystyka oraz materiał z jakiego wykonane są drzwi nadają im indywidualny i niepowtarzalny charakter.

Przeszklenia nadają drzwiom oryginalny i niespotykany wygląd.



*Ogólnopolski konkurs na najlepszą stolarkę budowlaną w kategorii Drzwi Zewnętrzne*



Trwałość / Wysoka  
odporność na warunki  
atmosferyczne



Energooszczędność /  
Niski współczynnik  
przenikalności cieplnej



Bezpieczeństwo /  
Zaawansowane systemy  
antywłamaniowe



Wygląd / Nowoczesny  
i ponadczasowy design  
drzwi zewnętrznych

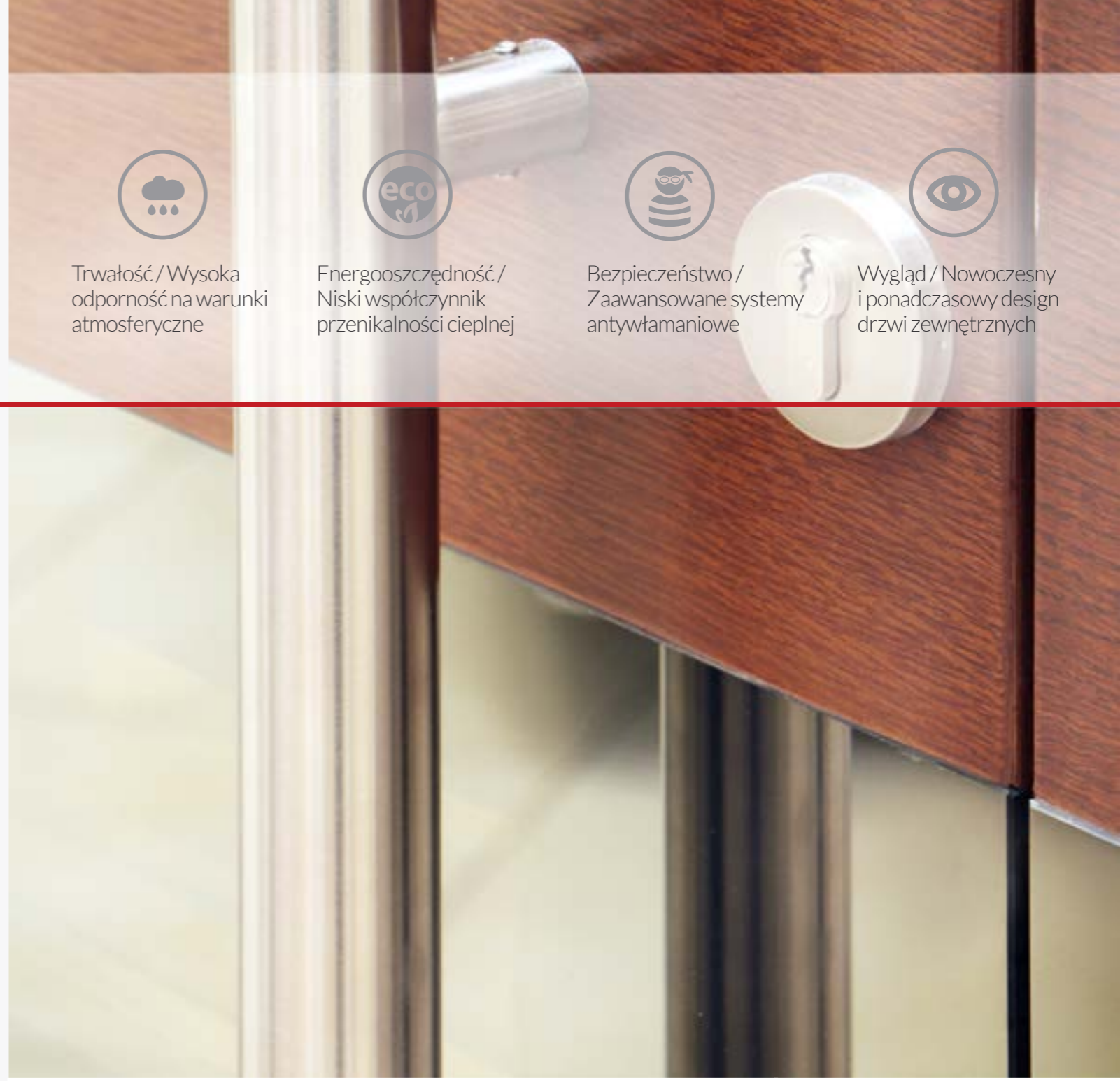



**G01**

- ALU** - Grubość 82 mm lub 100 mm
- aluminium **lewe/prawe** - Kolor DZ11
- BET** - Szyba reflex brąz/grafit (hartowana 6 mm), pakiet szybowy dwukomorowy z P-2
- beton **dostawki boczne** - Wkładka bębnekowa kl. A (opcja: kl. B lub kl. C)
- Usłojenie pionowe (zewn., wewn.)
- Uchwyt okrągły INOX 180 cm (wyposażenie opcjonalne)
- Rozeta kwadratowa INOX (wyposażenie opcjonalne)
- Czytnik linii papilarnych (wyposażenie opcjonalne)
- **naświetle górne**



**G02**

- Grubość 82 mm lub 100 mm
- lewe/prawe** - Kolor DZ1
- Szyba reflex brąz/grafit (hartowana 6 mm), pakiet szybowy dwukomorowy z P-2
- dostawki boczne** - Wkładka bębnekowa kl. A (opcja: kl. B lub kl. C)
- Usłojenie pionowe (zewn., wewn.)
- Uchwyt okrągły INOX 180 cm (wyposażenie opcjonalne)
- Rozeta kwadratowa INOX (wyposażenie opcjonalne)
- **naświetle górne**



**G03**

- Grubość 82 mm lub 100 mm
- lewe/prawe** - Kolor DZ8
- Szyba reflex brąz/grafit (hartowana 6 mm), pakiet szybowy dwukomorowy z P-2
- dostawki boczne** - Wkładka bębnekowa kl. A (opcja: kl. B lub kl. C)
- Usłojenie pionowe (zewn., wewn.)
- Uchwyt okrągły INOX 160 cm (wyposażenie opcjonalne)
- Rozeta kwadratowa INOX (wyposażenie opcjonalne)
- **naświetle górne**



**G04**

- Grubość 82 mm lub 100 mm
- lewe/prawe** - Kolor DZ8
- Szyba reflex brąz/grafit (hartowana 6 mm), pakiet szybowy dwukomorowy z P-2
- dostawki boczne** - Wkładka bębnekowa kl. A (opcja: kl. B lub kl. C)
- Usłojenie pionowe (zewn., wewn.)
- Uchwyt prostokątny INOX 160 cm (wyposażenie opcjonalne)
- Rozeta kwadratowa INOX (wyposażenie opcjonalne)
- **naświetle górne**











**G05**

- ALU** - Grubość 82 mm lub 100 mm
- aluminium **lewe/prawe** - Kolor RAL7045 (opcja)
- BET** - Szyba reflex brąz/grafit (hartowana 6 mm), pakiet szybowy dwukomorowy z P-2
- beton **dostawki boczne** - Wkładka bębnekowa kl. A (opcja: kl. B lub kl. C)
- Usłojenie pionowe (zewn., wewn.)
- Uchwyt prostokątny INOX 180 cm (wyposażenie opcjonalne)
- Rozeta kwadratowa INOX (wyposażenie opcjonalne)
- **naświetle górne**





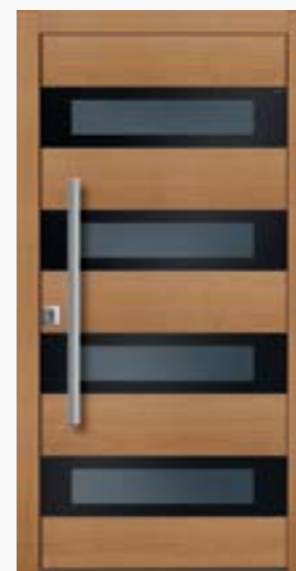

**G06**

-  - Grubość 82 mm lub 100 mm
-  - Kolor DZ1
-  - Szyba reflex brąz/grafit (hartowana 6 mm), pakiet szybowy dwukomorowy z P-2
-  - Wkładka bębnekowa kl. A (opcja: kl. B lub kl. C)
-  - Usłojenie pionowe (zewn., wewn.)
-  - Uchwyt okrągły INOX 160 cm (wyposażenie opcjonalne)
-  - Rozeta kwadratowa INOX (wyposażenie opcjonalne)
-  - dostawki boczne
-  - naświetle górne



**G07**

-  **ALU** aluminium
  -  lewe/prawe
  -  **BET** beton
  -  dostawki boczne
  -  naświetle górne
- Grubość 82 mm lub 100 mm
  - Kolor DZ1
  - Szyba reflex brąz/grafit (hartowana 6 mm), pakiet szybowy dwukomorowy z P-2
  - Wkładka bębnekowa kl. A (opcja: kl. B lub kl. C)
  - Usłojenie poziome (zewn., wewn.)
  - Uchwyt prostokątny INOX 120 cm (wyposażenie opcjonalne)
  - Rozeta kwadratowa INOX (wyposażenie opcjonalne)





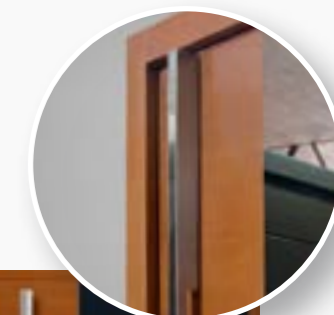

**G07**

-  **ALU** aluminium
  -  lewe/prawe
  -  **BET** beton
  -  dostawki boczne
  -  naświetle górne
- (od wewnątrz)



**G08**

-  **ALU** aluminium
  -  lewe/prawe
  -  **BET** beton
  -  dostawki boczne
  -  naświetle górne
- Grubość 82 mm lub 100 mm
  - Kolor DZ4
  - Szyba reflex brąz/grafit (hartowana 6 mm), pakiet szybowy dwukomorowy z P-2
  - Wkładka bębnekowa kl. A (opcja: kl. B lub kl. C)
  - Usłojenie poziome (zewn., wewn.)
  - Uchwyt prostokątny wg modelu G08 (poler od czola) (wyposażenie opcjonalne)
  - Rozeta kwadratowa INOX (wyposażenie opcjonalne)



**G08**

-  **ALU** aluminium
  -  lewe/prawe
  -  **BET** beton
  -  dostawki boczne
  -  naświetle górne
- (drzwi otwierane na zewnątrz)

# NAJWYŻSZA JAKOŚĆ

**G07**

- Grubość 82 mm lub 100 mm
- Kolor DZ1
- Szyba reflex brąz/grafit (hartowana 6 mm), pakiet szybowy dwukomorowy z P-2
- Wkładka bębnekowa kl. A (opcja: kl. B lub kl. C)
- Usłojenie poziome (zewn., wewn.)
- Uchwyt prostokątny INOX 120 cm (wyposażenie opcjonalne)
- Rozeta kwadratowa INOX (wyposażenie opcjonalne)



dostawki boczne



naświetle górne

ALU

aluminium

BET

beton

**G08**

- Grubość 82 mm lub 100 mm
- Kolor DZ4
- Szyba reflex brąz/grafit (hartowana 6 mm), pakiet szybowy dwukomorowy z P-2
- Wkładka bębnekowa kl. A (opcja: kl. B lub kl. C)
- Usłojenie poziome (zewn., wewn.)
- Uchwyt prostokątny wg modelu G08 (poler od czoka) (wyposażenie opcjonalne)
- Rozeta kwadratowa INOX (wyposażenie opcjonalne)



dostawki boczne



naświetle górne

ALU

aluminium

BET

beton

# PERFEKCJA WYKONANIA

**G09**

- Grubość 82 mm lub 100 mm
- Kolor DZ8
- Szyba reflex brąz/grafit (hartowana 6 mm), pakiet szybowy dwukomorowy z P-2
- Wkładka bębnekowa kl. A (opcja: kl. B lub kl. C)
- Usłojenie pionowe (zewn., wewn.)
- Klamka obustronna Axa Prestige INOX (wyposażenie opcjonalne)



dostawki boczne



naświetle górne

ALU

aluminium

BET

beton

**G10**

- Grubość 82 mm lub 100 mm
- Kolor DZ11
- Szyba reflex brąz/grafit (hartowana 6 mm), pakiet szybowy dwukomorowy z P-2
- Wkładka bębnekowa kl. A (opcja: kl. B lub kl. C)
- Usłojenie pionowe + poziome (zewn.), poziome (wewn.)
- Uchwyt okrągły drewniany 140cm kolor DZ4 (wyposażenie opcjonalne)
- Rozeta kwadratowa INOX (wyposażenie opcjonalne)



dostawki boczne



naświetle górne

ALU

aluminium





# DRZWI ALUMINIOWO/ DREWNIANE

NOWOŚĆ



## DRZWI ALUMINIOWO DREWNIANE PARMAX

Klimat nie rozpieszcza. Piękne słońce, ulewny deszcz, mróz i śnieg, gwałtowne zmiany temperatury. Twoje drzwi muszą sprostać zmiennym warunkom atmosferycznym, ale równocześnie podkreślić indywidualny charakter elewacji, czy bryły budynku. Udany alians nieprzemijającej szlachetności drewna z nowoczesnym sznytem aluminium, daje to, czego Państwo oczekują – piękno i trwałość. To drzwi dla klientów ceniących sobie oryginalny i ponadczasowy styl.



# DRZWI ALUMINIOWO DREWNIANE PARMAX

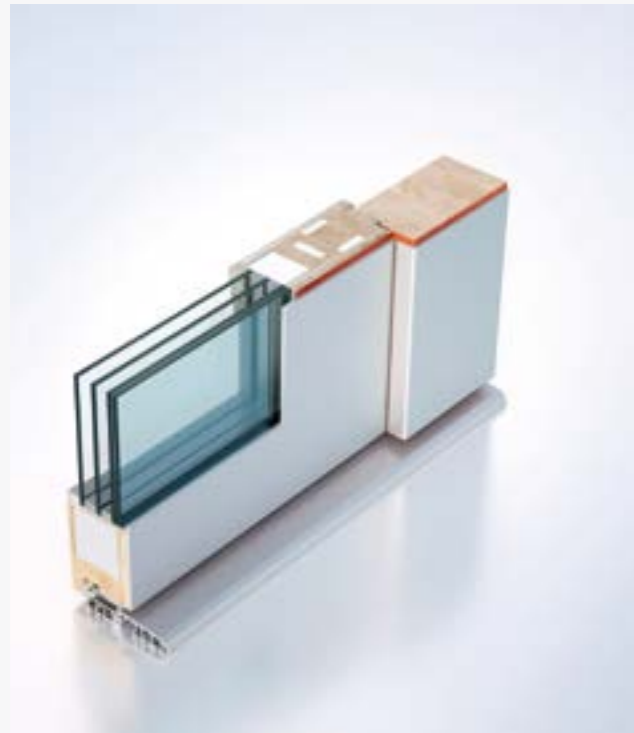

przekrój drzwi aluminiowych gr. 82 mm, drzwi pojedyncze otwierane tylko do środka, aluminium na skrzydle i ościeżnicy

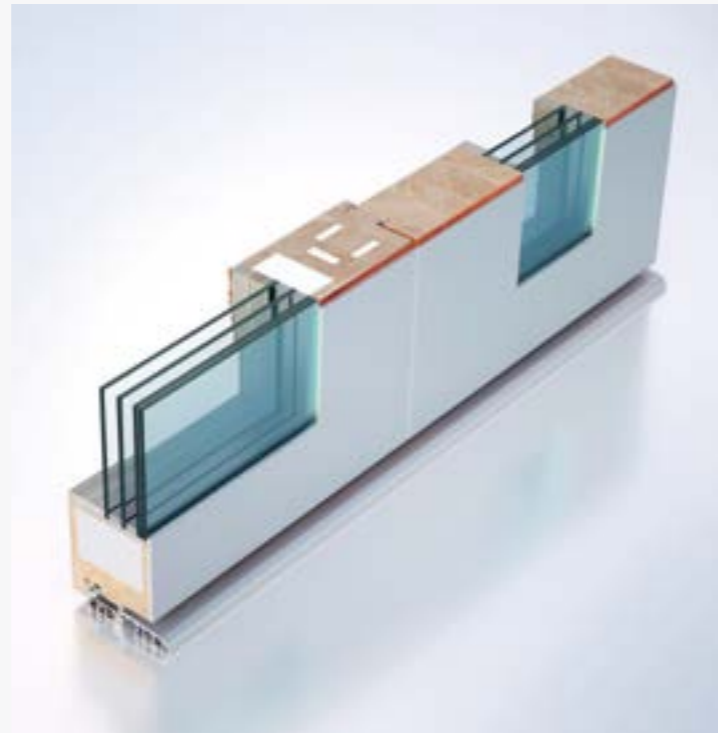

przekrój drzwi aluminiowych z dostawką, gr. 102 mm, drzwi otwierane tylko do środka, dostawka licuje się z ościeżnicą, aluminium na skrzydle, ościeżnicy i dostawce od zewnątrz

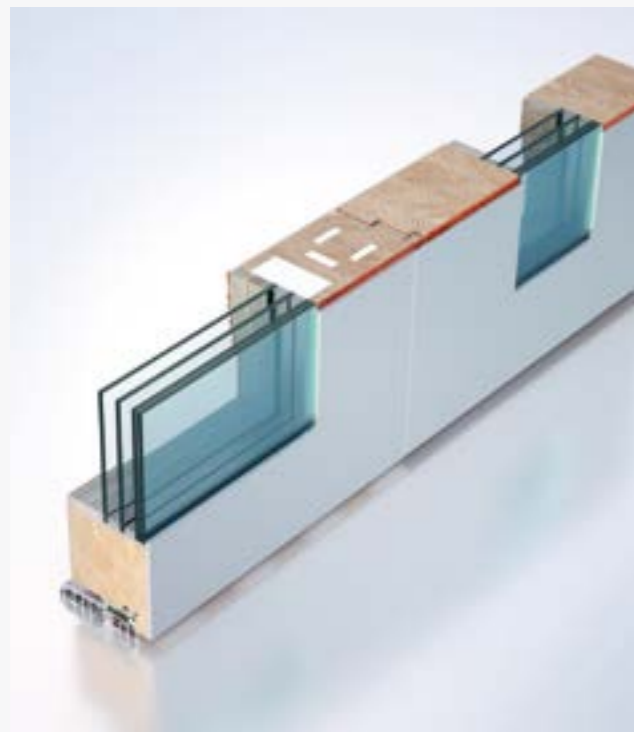

przekrój drzwi aluminiowych z dostawką, gr. 100 mm, drzwi otwierane na zewnątrz i do środka, zawias chowany, aluminium od zewnątrz

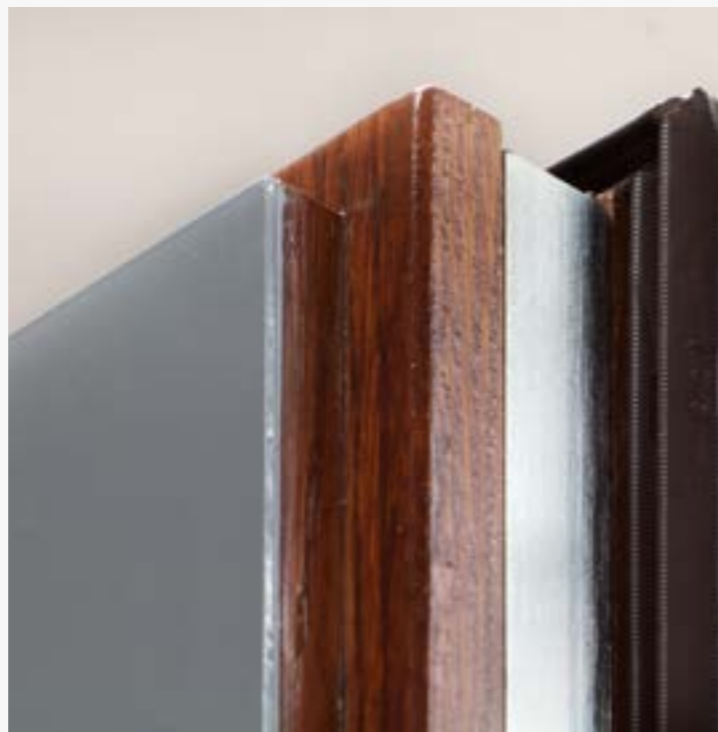

**I18**

wersja aluminium od zewnątrz  
kolor nakładki RAL 7016



**I18**

widok drzwi (od wewnątrz)



**P18**

wersja aluminium od zewnątrz  
kolor nakładki RAL 9006



**P18**

widok drzwi (od wewnątrz)

# DRZWI ENERGO- OSZCZĘDNE

Drzwi Energooszczędne (pasywne) – wysokiej klasy zewnętrzne drzwi drewniane – to gwarancja nowoczesnego wzornictwa, perfekcyjnego wykonania, pieczołowitej konstrukcji i komfortu użytkowania. Dzięki zastosowaniu specjalnej płyty drzwiowej, odpowiednio dobranego ocieplenia o wysokiej izolacji termicznej, użyciu aluminiowego profilu wzmacniającego skrzydło, uszczelek dla idealnego doszczelnienia skrzydła i ościeżnicy, długiej listwy zaczepowej i zamka automatic 3-punktowego międzynarodowej firmy G-U, zawiasów kieszeniowych światowego producenta SIMONSWERK, progu opadowego w skrzydle oraz progu aluminiowego z wstawką termiczną sprawia, że nasze drzwi Energooszczędne spełniają bardzo wysokie wymagania budownictwa pasywnego i energooszczędnego. Dodatkowo drzwi kryte są systemem lakierniczym PROTECT ułatwiającym ich utrzymanie w doskonałej czystości oraz dobrej odporności na zarysowania (system PROTECT nie ulega żółknięciu, nie reaguje z potem ludzkich rąk, kremami, olejami, a przy długotrwałym użytkowaniu nie występują ciemne plamy w miejscach intensywnej eksploatacji, jest wolny od biocydów, przyjazny dla środowiska).

Nasze drzwi Energooszczędne (pasywne) stanowią idealne rozwiązanie dla osób szukających komfortu i bezpieczeństwa.

**Istnieje możliwość wykonania wszystkich modeli drzwi z kolekcji TOP DESIGN INOX, TOP DESIGN PLUS, oraz TOP DESIGN GLASS.**

**euro top ten**  
POLSKA 2015

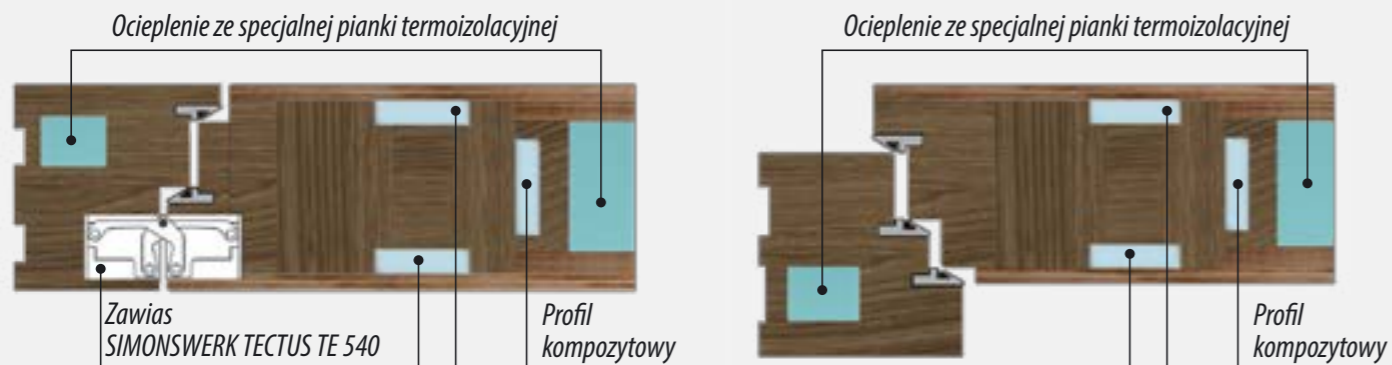

## Przenikalność $U_d$ od $0,68 \text{ W/m}^2\text{K}$

Oprócz tego, iż spełniają one bardzo ważną funkcję jako element architektoniczny Państwa domu, to przede wszystkim cechują się wysoką izolacyjnością cieplną. Dzięki swej znakomitej konstrukcji – 100mm – nasze drzwi Energooszczędne posiadają wyjątkowe parametry termoizolacyjne, współczynnik przenikalności cieplnej  $U_d$  od  $0,68 \text{ W/m}^2\text{K}$ .

# Specyfikacja techniczna drzwi zewnętrznych PARMAX

## Skrzydło:

- wykonane z klejonej wielolamelowej z selekcyjowanego drewna
- dodatkowo wzmocnienie kompozytowe stabilizuje konstrukcję drzwi
- po obwodzie skrzydła wklejka z litego drewna dębowego
- wierzchnia warstwa drzwi to płyta wodoodporna
- uszczelka po całym obwodzie skrzydła
- grubość: 82 mm – drzwi standardowe 100 mm – drzwi Energooszczędne

## Szklenie

- (dwukomorowy pakiet szybowy (3 szyby) z P2 – szyba bezpieczna, lub z P4 – szyba ochronna)
- szyba piaskowana (w całości lub według wzoru) – szkło piaskowane jest niewyczuwalne w dotyku
  - szyba reflex brąz
  - szyba antisol brąz
  - szyba bezbarwna typu float
  - szyba reflex brąz/grafit (hartowana 6mm) – tylko w kolekcji Top Design GLASS

## Sposób otwierania:

- na zewnątrz, do środka

## Ościeżnica:

- drewniana wykonana z klejonej wielowarstwowej
- grubość: 72 mm, szerokość 80 mm – drzwi standardowe
- grubość: 100 mm, szerokość 100 mm – drzwi Energooszczędne
- wyposażona w uszczelkę (w dwie uszczelki dla drzwi Energooszczędnych - zawias widoczny)

## Kierunek otwierania:

- prawe, lewe

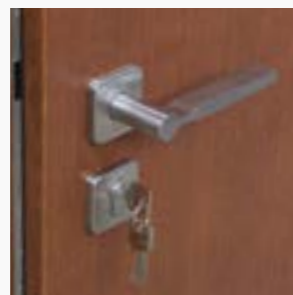

Powierzchnia drzwi na której zastosowano lakirowanie systemem PROTECT

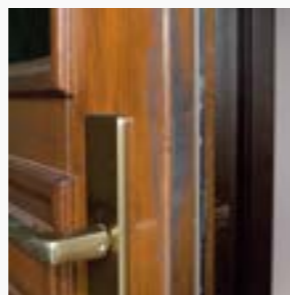

Powierzchnia drzwi na której nie zastosowano lakirowania systemem PROTECT



Przekrój drzwi gr. 82 mm z profilem kompozytowym

## Nasz STANDARD

- 3 – letnia gwarancja
- wkładka bębnowa klasy A (kolor: nikiel)
- 2 lub 3 uszczelki (po całym obwodzie skrzydła oraz w ościeżnicy), gwarantują utrzymanie wewnątrz ciepła oraz ochronią przed wnikaniem chłodu i zimna
- zamek listwowy automatyczny 3-punktowy G-U – zabezpiecza drzwi w trzech punktach stanowiąc niezwykle trudną do pokonania przeszkodę na drodze włamywacza
- długa listwa zaczepowa zamka zwiększa ochronę przed włamaniem, regulowany każdy zaczep
- blokady antywyważeniowe skutecznie chronią przed wyważeniem skrzydła
- zawiasy kieszeniowe SIMONSWERK (BAKA 3D, TECTUS TE 540) – to dożywotnia gwarancja mobilności drzwi, regulowane w trzech płaszczyznach
- nasadki na zawias (kolor: nikiel)
- próg opadowy w skrzydle – wpływa na doszczelnienie drzwi
- próg aluminiowy z wstawką termoizolacyjną – zapewnia ochronę termiczną, zabezpiecza przed przenikaniem zimna i wiatru pod drzwiami
- system pięciopowłokowego malowania drzwi – zabezpiecza drzwi przed wpływem czynników zewnętrznych, podkreśla naturalne piękno drewna, zapewnia trwałość i długoletnie użytkowanie
- system malowania PROTECT – (warstwa lakiernicza – jedwabisto matowy lakier prześwitujący – ułatwiająca utrzymanie powierzchni drzwi w doskonałej czystości oraz dobrej odporności na zarysowania. System PROTECT nie ulega żółknięciu, nie reaguje z potem ludzkich rąk, kremami, olejami, a przy długotrwałym użytkowaniu nie występują ciemne plamy w miejscach intensywnej

- eksploatacji, jest wolny od biocydów)
- dwukomorowy pakiet szybowy (3 szyby) z P2 – szyba bezpieczna

\*W zależności od specyfikacji produktu końcowego W oparciu o innowacyjne technologie produkcyjne gwarantujemy najwyższą jakość, mistrzowskie wykonanie drzwi oraz nowatorskie systemy rozwiązań.

## System PROTECT

1. Impregnacja wyrównująca (zabezpieczenie przed sinizną, grzybami i częściowym wybarwieniem drewna).
2. Impregnacja barwiąca umożliwia uzyskanie drzwi z powłoką o szczególnie wysokiej jakości, uwydatniającą naturalny obraz drewna. W wyniku tej operacji znacznie podwyższa się stopień zabezpieczenia przed działaniem wody.
3. Lazura międzywarstwowa o wysokiej wytrzymałości na czynniki atmosferyczne i bardzo dobrej przezroczystości.
4. Lazura grubowarstwowa DSL (warstwa o doskonałej odporności na działanie czynników atmosferycznych, elastyczności i ochronie przed działaniem promieniowania UV, aktywnie oddychająca, przyjazna dla środowiska).
5. PROTECT (warstwa lakiernicza – jedwabisto matowy lakier prześwitujący – ułatwiająca utrzymanie powierzchni drzwi w doskonałej czystości oraz dobrej odporności na zarysowania. System PROTECT nie ulega żółknięciu, nie reaguje z potem ludzkich rąk, kremami, olejami, a przy długotrwałym użytkowaniu nie występują ciemne plamy w miejscach intensywnej eksploatacji, jest wolny od biocydów).



3 lata gwarancji



Górny rygiel zamka



Niewidoczny samozamykacz (opcja)



zamek listwowy automatyczny 3-punktowy G-U



Zawias kieszeniowy SIMONSWERK (regulowany w 3 płaszczyznach)



Dolny rygiel zamka



Blokada antywyważeniowa od strony zawiasów



Próg aluminiowy z wstawką termoizolacyjną



Zawias kieszeniowy SIMONSWERK (regulowany w 3 płaszczyznach)



Próg opadowy

# WYPOSAŻENIE DODATKOWE

## Klamki

Wyprodukowane zostały z wysokiej jakości stali nierdzewnej przy zastosowaniu nowoczesnych technologii. Wysoka odporność na warunki atmosferyczne (klamki utrzymują niezmienną barwę, są odporne na korozję i zarysowania), gwarancja bezpieczeństwa zamykania (nowoczesny bezpieczny system montażowy), wieloletnie użytkowanie to dodatkowe atuty przemawiające za wyborem tych klamek. Klamki objęte są

5 latami gwarancji. Powłoka Ultra Finish zastosowana przy produkcji klamek gwarantuje estetyczny wygląd i trwałość użytkowania. Gwarancją tego jest technologia w której metal i jony gazów mieszają się na poziomie molekularnym. Dzięki tej technologii powłoka klamki jest 6 razy twardsza od powłoki tradycyjnej, co pozwala na użytkowanie klamek przez całe życie.



Klamka ID-9

Klamka LOOP



Klamka Okrągła ATLANTA

Klamka Kwadratowa DAKOTA



Klamka Las Vegas

Klamka Dallas



Klamka 2145 (chrom-black)

Ma bardzo solidną, proporcjonalną i chwytłą rękojęść. Dostępna w kolorze nikiel-mat oraz w zestawieniu chrom błyszczący z czarną matową rękojęścią.



Klamka 2165 (mat-chrom)

Posiada płaską i szeroką rękojęść bardzo wygodną w użytkowaniu. Łagodne i zaokrąglone rogi i brzozy powodują, że rękojęść jest bardzo chwytana i miła w dotyku. Dostępna w kolorze mat-nikiel oraz mat-chrom.



Klamka 2015 (nikiel satyna/biały)

Charakterystyczne dla niej są łukowe i obłe kształty dzięki czemu łagodnie dopasowuje się do dłoni. Dzięki wymiennym kolorowym elementom rękojęści dostępna jest w następujących zestawieniach kolorystycznych: nikiel satyna/biały; chrom/czarny mat; chrom/ nikiel satyna; chrom/ czerwony.



Klamka Axa Prestige klamko-klamka

Klamka Axa Prestige klamka + ślepy sztyld

Axa okucie bezpieczne klamko-klamka

Dostępne kolory: INOX, Srebro, Stare złoto, Tytan

## Zawiasy



Zawias SIMONSWERK TECTUS TE 540

Występuje w drzwiach Energooszczędnych (pasywnych) –skrzydło licowane z ościeżnicą (zawias chowany)



Zawias SIMONSWERK BAKA 3D



Zawias chowany



(występuje w drzwiach o gr. 82 mm) – skrzydło nie licuje się z ościeżnicą



## Podświetlenie led



Podświetlenie LED dolnej części skrzydła. Kolor biały.



Podświetlenie LED całego skrzydła. Kolor biały.

## Wkładki



Wkładka bębnowa profilowa

Komplet wkładek składa się z wkładki dwustronnej oraz wkładki z gałką, otwieranych kluczem o tym samym kodowaniu. Wkładki o najwyższej odporności na włamanie kl. B lub C. Kolorystyka nikiel lub mosiądz. W zestawie karta kodowa.



Kaba expert – bezpieczeństwo i wygoda



przekrój poprzeczny



klucz Kaba expert



na kluczu Kaba expert z pancerną główką (opcja)



ulatwiona identyfikacja kluczy plastikowe nakładki w 12 kolorach

Kaba expert spełnia wymagania EN-PN 1303 klasa 6 oraz legitymuje się podwyższoną odpornością na włamanie zgodnie z normą DIN 18252 klasa P3. Wkładki Kaba expert są też zabezpieczone przed ich nieuprawnionym otwarciem metodą tzw. młoteczkowania. Ergonomia na co dzień. W przeciwieństwie do wielu innych systemów kluczy odwracalnych — wszystkie

klucze Kaba są wprowadzane w kanał kluczowy w płaszczyźnie pionowej, czyli w sposób wysoce ergonomiczny. Dla klucza odwracalnego nie ma zaś znaczenia to, w jaki sposób będzie on wkładany we wkładkę. Frezowanie zamiast nawiercania Klucze odwracalne Kaba są technicznie bardzo trudne do skopiowania. Nie są bowiem kodowane techniką wiercenia, lecz przy pomocy specjalnej — stero-

wanej komputerowo i gwarantującej najwyższą precyzję — technologii frezowania. Dzięki czemu są też bardzo odporne na zużycie, co zapewnia im praktyczną niezawodność. Dla Twojego bezpieczeństwa wszystkie klucze dodatkowe wykonywane są — bez wyjątku — tylko przez licencjonowanych Partnerów Kaba i wyłącznie na podstawie karty bezpieczeństwa.

Pochwyty prostokątne INOX

(60 cm, 100 cm, 120 cm, 160 cm, 180 cm)  
 Profil pochwyty 40x20 mm.  
 W przypadku umieszczenia na pochwyty prostokątnym przycisku do otwierania drzwi od strony wewnętrznej (od strony skrzydła) będzie to pochwyty o profilu 30x30 mm.  
 Możliwość wykończenia pochwyty w polerze (połysku).



Pochwyty okrągłe INOX

(60 cm, 100 cm, 120 cm, 160 cm, 180 cm)  
 Średnica pochwyty Ø40 mm  
 Możliwość wykończenia pochwyty w polerze (połysku)



Pochwyty okrągłe drewniane

(80 cm, 120 cm, 140 cm, 180 cm)  
 Średnica pochwyty Ø40 mm  
 Dostępna kolorystyka: Paleta kolorów PARMAX DZ1-DZ12, Paleta kolorów RAL.  
 Na pochwyty drewnianym nie montujemy przycisku do otwierania drzwi.  
 Możliwość wykończenia pochwyty w polerze (połysku).



Pochwyty drewniane kwadratowe INOX

(80 cm, 120 cm, 140 cm, 180 cm)  
 Profil pochwyty 35x35 mm. Wykończenie: olej bezbarwny.  
 Możliwość wykończenia pochwyty w polerze.



Pochwyty prostokątne wg. modelu G08

Pochwyty na wysokość skrzydła drzwi, wykonane ze stali nierdzewnej, polerowane od czola.  
 Możliwość wykończenia pochwyty bez poleru.

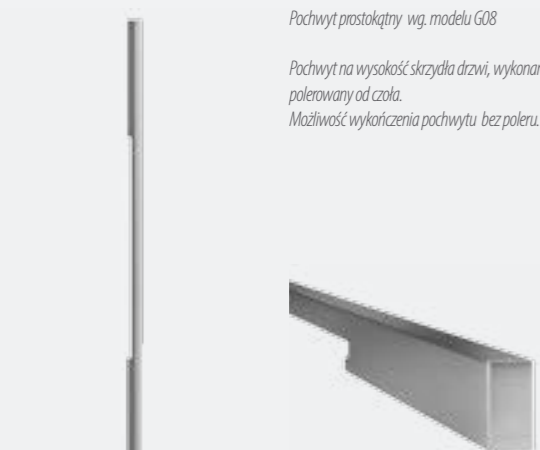

Uchwyt „C”

(60 cm, 100 cm, 120 cm, 160 cm, 180 cm)  
 Profil pochwyty 30x30 mm.  
 Możliwość wykonania pochwyty w polerze (połysku).

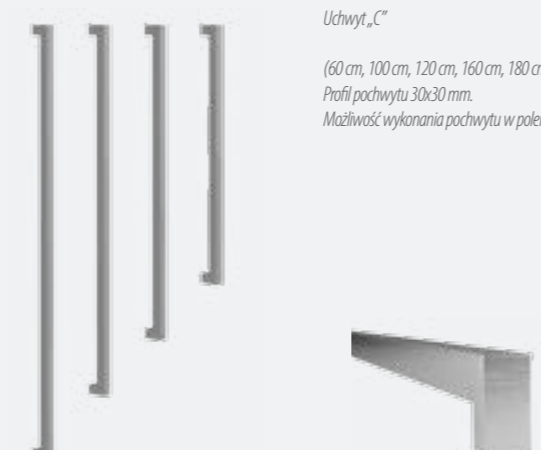

Pochwyty puszkowy poziomy 1



Pochwyty puszkowy pionowy 1



Pochwyty puszkowy pionowy 2



Zaletą progu aluminiowego jest jego estetyka, odporność na uszkodzenia mechaniczne i ścieranie oraz niska konstrukcja ułatwiająca swobodne przemieszczanie się bez ryzyka potknięcia. Jest to szczególnie ważne w przypadku osób starszych, małych dzieci oraz poruszających się na wózku inwalidzkim.

Próg aluminiowy z wstawką termoizolacyjną montuje się w odpowiednio przygotowanym kanale w posadzce pod drzwiami – tzw. „ciepły montaż” – jako wzmocnienie i docieplenie. Próg składa się z komór wypełnionych powietrzem zapewniając w ten sposób właściwą izolację powyżej poziomu posadzki. Wstawkę termoizolacyjną można łączyć i dodawać kolejne elementy.

Poprawnie wykonany ciepły montaż progu zatrzyma ciepło wewnątrz naszego domu, dzięki czemu zużyjemy mniej ciepła i energii na jego ogrzanie. Ciepły montaż progu można przeprowadzić zarówno podczas wstawiania pierwszych drzwi wejściowych do domu, jak i przy wymianie starych. Należy pamiętać, iż drzwi zewnętrzne powinniśmy montować dopiero po zakończeniu mokrych prac budowlanych wewnątrz budynku.

Profil podprogowy PVC/EPS dostępny w 4 różnych wysokościach 100/130/150/180 mm. Profil jest odporny na działanie wody oraz odkształcenia. Można go bardzo łatwo zamontować bez konieczności wstępnej wiercenia. Ponadto wykazuje bardzo dobre właściwości izolacji cieplnej. Profil jest odporny na działanie wody oraz odkształcenia. Należy przestrzegać zaleceń dot. prawidłowego montażu.

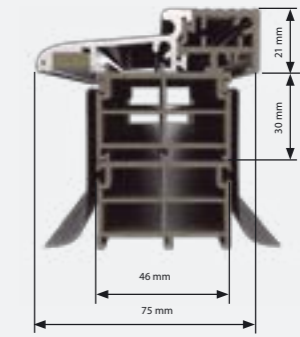

Drzwi standardowe – grubość 82 mm – zawias widoczny  
 Drzwi Energooszczędne (pasywne) – grubość 100 mm – zawias chowany

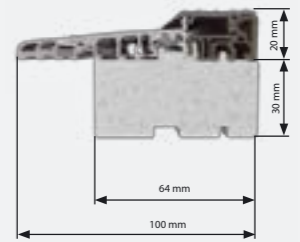

Drzwi Energooszczędne (pasywne) – grubość 100 mm – zawias widoczny



# TOP DESIGN CLASSIC



## TOP DESIGN CLASSIC PARMAX

Klasyka jest nieśmiertelna i zawsze modna. Drzwi drewniane z tradycyjnym oszkleniem to hit wszech czasów. Różne wzory i warianty pozwolą dobrać odpowiednie drzwi do Państwa indywidualnego stylu i równocześnie bryły budynku i rozmaitych wnętrz. Szlachectwo zobowiązuje - najwyższa jakość drewna i tajniki jego obróbki, które poznawaliśmy przez lata pracy, pozwolą cieszyć się naturalnym pięknem drewnianych drzwi kilku pokoleniom domowników.



Ogólnopolski konkurs na najlepszą stolarkę budowlaną w kategorii Drzwi Zewnętrzne









### C01

- Grubość 82 mm lub 100 mm
  - Kolor DZ9
  - Szyba reflex brąz, pakiet szybowy dwukomorowy z P-2
  - Wkładka bębnowa kl. A (opcja: kl. B lub kl. C)
  - Usłojenie pionowe (zewn., wewn.)
  - opaska z poszerzeniem gr. muru 15 cm jednostronna (od zewnątrz)
  - Klamka Datsy długi sztyld (wyposażenie opcjonalne)
- lew/prawe  
dostawki boczne  
naświetle górne











C02

-  - Grubość 82 mm lub 100 mm
-  - Kolor DZ4
-  - Szyba reflex brąz, pakiet szybowy dwukomorowy z P-2
-  - Wkładka bębnekowa kl. A (opcja: kl. B lub kl. C)
-  - Usłojenie pionowe (zewn., wewn.)
-  - Klamka obustronna AXA PRESTIGE INOX (wyposażenie opcjonalne)









C03

-  - Grubość 82 mm lub 100 mm
-  - Kolor DZ11
-  - Szyba reflex brąz, pakiet szybowy dwukomorowy z P-2
-  - Wkładka bębnekowa kl. A (opcja: kl. B lub kl. C)
-  - Usłojenie pionowe (zewn., wewn.)
-  - Klamka obustronna AXA PRESTIGE Stare złoto (wyposażenie opcjonalne)
-  - Rozeta górna AXA PRESTIGE Stare złoto (wyposażenie opcjonalne)









C04

-  - Grubość 82 mm lub 100 mm
-  - Kolor RAL 7016
-  - Szyba piaskowana wg wzoru, pakiet szybowy dwukomorowy z P-2
-  - Wkładka bębnekowa kl. A (opcja: kl. B lub kl. C)
-  - Usłojenie pionowe (zewn., wewn.)
-  - Uchwyt prostokątny INOX 100 cm, mocowanie pod kątem (wyposażenie opcjonalne)
-  - Rozeta okrągła INOX (wyposażenie opcjonalne)









C05

-  - Grubość 82 mm lub 100 mm
-  - Kolor DZ4
-  - Szyba reflex brąz (hartowana 6 mm), pakiet szybowy dwukomorowy z P-2
-  - Wkładka bębnekowa kl. A (opcja: kl. B lub kl. C)
-  - Usłojenie pionowe (zewn., wewn.)
-  - Klamka obustronna AXA PRESTIGE INOX (wyposażenie opcjonalne)





C06

-  - Grubość 82 mm lub 100 mm
-  - Kolor DZ6
-  - Szyba reflex brąz, pakiet szybowy dwukomorowy z P-2 (dostawka)
-  - Szyba witraż wg. wzoru, pakiet szybowy dwukomorowy z P-2 (skrzydło)
-  - Wkładka bębnekowa kl. A (opcja: kl. B lub kl. C)
-  - Usłojenie pionowe (zewn., wewn.)
-  - Klamka Daisy długi sztyld (wyposażenie opcjonalne)





**C07**

-  - Grubość 82 mm lub 100 mm
- Kolor DZ9
- lewe/prawe** - Szyba cała piaszkowana, pakiet szybowy dwukomorowy z P-2
- Wkładka bębnekowa kl. A (opcja: kl. B lub kl. C)
- Usłojenie pionowe (zewn., wewn.)
- dostawki boczne** - Klamka obustronna AXA PRESTIGE INOX (wyposażenie opcjonalne)
-  **naświetle górne**





**C08**

-  - Grubość 82 mm lub 100 mm
- Kolor DZ9
- lewe/prawe** - Szyba reflex brąz, pakiet szybowy dwukomorowy z P-2 (dostawka)
- Wkładka bębnekowa kl. A (opcja: kl. B lub kl. C)
- Usłojenie pionowe (zewn., wewn.)
- dostawki boczne** - Klamka Daisy długiej szyld (wyposażenie opcjonalne)
-  **naświetle górne**



**C09**

-  - Grubość 82 mm lub 100 mm
- Kolor DZ9
- lewe/prawe** - Szyba piaszkowana wg wzoru, pakiet szybowy dwukomorowy z P-2
- Wkładka bębnekowa kl. A (opcja: kl. B lub kl. C)
- Usłojenie pionowe (zewn., wewn.)
- dostawki boczne** - Klamka obustronna AXA PRESTIGE Stare złoto (wyposażenie opcjonalne)
- Rozeta górna AXA PRESTIGE Stare złoto (wyposażenie opcjonalne)
-  **naświetle górne**



**C10**

-  - Grubość 82 mm lub 100 mm
- Kolor RAL 7045
- lewe/prawe** - Szyba reflex brąz, pakiet szybowy dwukomorowy z P-2
- Wkładka bębnekowa kl. A (opcja: kl. B lub kl. C)
- Usłojenie pionowe (zewn., wewn.)
- dostawki boczne** - Klamka obustronna AXA PRESTIGE INOX (wyposażenie opcjonalne)
-  **naświetle górne**





**C11**

-  - Grubość 82 mm lub 100 mm
- Kolor RAL 9016
- lewe/prawe** - Szyba reflex brąz, pakiet szybowy dwukomorowy z P-2
- Wkładka bębnekowa kl. A (opcja: kl. B lub kl. C)
- Usłojenie pionowe (zewn., wewn.)
- dostawki boczne** - Klamka Daisy długiej szyld (wyposażenie opcjonalne)
-  **naświetle górne**





**C12**

-  - Grubość 82 mm lub 100 mm
- Kolor DZ11
- Szyba cała piaskowana, pakiet szybowy dwukomorowy z P-2
- Wkładka bębnekowa kl. A (opcja: kl. B lub kl. C)
- Usłojenie pionowe (zewn., wewn.)
- Klamka obustronna AXA PRESTIGE Stare złoto (wyposażenie opcjonalne)
- Rozeta górna AXA PRESTIGE Stare złoto (wyposażenie opcjonalne)
- 
- 





**C13**

-  - Grubość 82 mm lub 100 mm
- Kolor DZ9
- Szyba cała piaskowana, pakiet szybowy dwukomorowy z P-2
- Wkładka bębnekowa kl. A (opcja: kl. B lub kl. C)
- Usłojenie pionowe (zewn., wewn.)
- Klamka Daisy długi sztył (wyposażenie opcjonalne)
- 
- 





**C14**

-  - Grubość 82 mm lub 100 mm
- Kolor DZ2
- Szyba reflex brąz, pakiet szybowy dwukomorowy z P-2
- Wkładka bębnekowa kl. A (opcja: kl. B lub kl. C)
- Usłojenie pionowe (zewn., wewn.)
- Uchwyt okrągły INOX 100 cm, mocowanie pod kątem (wyposażenie opcjonalne)
- Rozeta okrągła INOX (wyposażenie opcjonalne)
- 
- 



**C15**

-  - Grubość 82 mm lub 100 mm
- Kolor DZ1
- Wkładka bębnekowa kl. A (opcja: kl. B lub kl. C)
- Usłojenie pionowe (zewn., wewn.)
- Klamka AXA PRESTIGE INOX (wyposażenie opcjonalne)
- 
- 









**C16**

-  - Grubość 82 mm lub 100 mm
- Kolor DZ1
- Szyba reflex brąz, pakiet szybowy dwukomorowy z P-2 (dostawka)
- Szyba witraż wg. wzoru, pakiet szybowy dwukomorowy z P-2 (skrzydło)
- Wkładka bębnekowa kl. A (opcja: kl. B lub kl. C)
- Usłojenie pionowe (zewn., wewn.)
- Klamka Daisy długi sztył (wyposażenie opcjonalne)
- 
- 

# WYPOSAŻENIE DODATKOWE









C17

-  - Grubość 82 mm lub 100 mm
- Kolor DZ11
-  - Wkładka bębnowa kl. A (opcja: kl. B lub kl. C)
-  - Usłojenie pionowe (zewn., wewn.)
-  - Klamka Opera na okrągłej rozecie (wyposażenie opcjonalne)
-  - dostawki boczne
-  - naświetle górne



C18

-  - Grubość 82 mm lub 100 mm
- Kolor RAL 9016
-  - Szyba reflex brąz, pakiet szybowy dwukomorowy z P-2
-  - Wkładka bębnowa kl. A (opcja: kl. B lub kl. C)
-  - Usłojenie pionowe (zewn., wewn.)
-  - Klamka obustronna AXA PRESTIGE INOX (wyposażenie opcjonalne)
-  - dostawki boczne
-  - naświetle górne

## Klamki



Klamki wykonane są z miodądu, najbardziej szlachetnego materiału, jakiego używa się do produkcji klamek. Gwarancja solidności i najwyższej jakości. W opcji dostępne w kolorach: brąz-mat, patyna-mat.



Klamka Daisy na długim sztyldzie



Klamka Opera na długim sztyldzie



Klamka Opera na okrągłej rozecie



Klamka Opera na rozecie kwadratowej



Klamka Daisy na rozecie okrągłej

Klamka London na długim sztyldzie  
kolor F4

# CZYTNIK LINII PAPILARNYCH

## Twój palec to Twój klucz do domu!

Czytnik linii papilarnych dedykowany jest do wykorzystania w systemach kontroli dostępu jako biometryczny punkt identyfikacji użytkowników. Umożliwia zarejestrowanie 99 użytkowników (wzorów linii papilarnych). Użycie czytnika jest bardzo proste. Aby wejść do naszego domu wystarczy przyłożyć opuszkę zarejestrowanego palca do specjalnego okienka w czytniku i delikatnie przesunąć palec po czułej powierzchni czytnika. System sam sprawdzi nasze linie papilarne i otworzy nam drzwi.

Czytnik linii papilarnych może również zostać podpięty do zautomatyzowanego systemu zarządzania domem inteligentnym.

### Argumenty przemawiające za czytnikiem linii papilarnych:

- Twój palec to najbezpieczniejsze i najwygodniejsze narzędzie służące do autoryzacji. Nigdy o nim nie zapomnisz, nigdzie go nie zostawisz, nikt go nie ukradnie, a jego podrobienie jest praktycznie niemożliwe
- Użyteczność i łatwość użytkowania. Nie trzeba martwić się o zatrzasknięte drzwi oraz nosić ze sobą nieporęcznego pęku kluczy
- Prosty i przyjazny system kodowania palca, dodawania i usuwania użytkowników. Nie potrzeba komputera ani informatyków do obsługi programowania systemu, co ważniejsze także złodziej nie ma dostępu do panelu programującego.
- Ochrona przed włamaniem i bezprawnym postępowaniem. Nie da się otworzyć drzwi w przypadku wyrwania czytnika czy też zwarcia przewodów. System w dalszym ciągu będzie bezpieczny i nadal będzie chronił dostęp do budynku.
- Czytnik linii papilarnych to również troska o nasze dzieci. Rodzice nie muszą się obawiać, iż nasi milusińscy mogą zgubić klucze lub ktoś może je zabrać naszemu dziecku.
- Odporność na warunki atmosferyczne. Czytnik działa w temperaturze od -40°C do +85°C

OTWIERANIE **DRZWI** NIGDY NIE  
BYŁO TAK PROSTE!

*Czytnik linii papilarnych to  
wyższy poziom komfortu  
bez zmartwień o klucze  
i właściwe zabezpieczenie  
domu.*





Rozwiązania w zakresie czytników linii papilarnych ekey zostały wprowadzone na rynek w 1999 roku i są aktualnie najlepsze w Europie. ekey udziela dostępu do drzwi! Klucze, karty, kody itp. można zgubić lub zapomnieć zabrać ze sobą, mogą one także zostać ukradzione. „Palec ma się zawsze przy sobie!” ekey oferuje szerokie spektrum produktów obejmujące czytniki linii papilarnych do drzwi, bram, instalacji alarmowych, komputerów lub systemów rejestracji czasu.



**Klawiatura numeryczna ekey home keypad integra 2.0**  
Jednostka sterująca micro



**Czytnik linii papilarnych integra z funkcją RFID do bezdotykowego otwierania za pomocą karty**



**Czytnik linii papilarnych integra z funkcją RFID do bezdotykowego otwierania za pomocą smartphona**



**Czytnik linii papilarnych Entrasys**  
Szyfrowane i zapewniające bezpieczną transmisję łącze radiowe między skanerem odcisków palców w drzwiach a odbiornikiem radiowym w profilu drzwiowym.



**System otwierania drzwi za pomocą pilota**  
Technika radiowa 4-kanalowa: elastyczne możliwości zastosowania, dodatkowo obok drzwi także możliwość sterowania np. oświetleniem zewnętrznym, instalacją alarmową i napędem bramy.



## Czytnik linii papilarnych MINI

Czytnik ekey arte został specjalnie skonstruowany do jednopłaszczyznowej zabudowy w drzwiach i wyposażony w elegancki obszar przesunięcia palca ze stali szlachetnej. Dzięki niewielkim rozmiarom czytnik linii papilarnych można odpowiednio zintegrować nawet w drzwi i okucia o wymyślnej stylistyce. Doskonale nadaje się zarówno do drzwi wewnętrznych, jak i zewnętrznych.



## Czytnik linii papilarnych STANDARD

Ze względu na swoją niewielką głębokość montażową ekey czytnik linii papilarnych integra 2.0 jest idealnym rozwiązaniem do zabudowy w drzwiach. Obudowa o ładnym, prostokątnym kształcie i prostej, nowoczesnej stylistyce jest dostępna w kolorze stalowoszarym, złotym lub białym. Czytnik linii papilarnych integra 2.0 jest dostępny także ze zintegrowaną funkcją RFID do bezdotykowego otwierania kartą lub w wersji Bluetooth, w przypadku której wszystkie procesy administracyjne czytnika linii papilarnych wykonywane są za pomocą aplikacji ekey home.

## Wizjery elektroniczne



### DDV 500

- Główne cechy:
- 3.2 calowy monitor LCD
  - 2 sztuki baterii AAA
  - Kąt widzenia 105 stopni
  - Kolor srebrno-czarny



### DDV 5000

- Główne cechy:
- 3.5 calowy monitor LCD
  - 4 sztuki baterii AA
  - Kąt widzenia 110 stopni
  - 500 MB karta pamięci SD
  - Kolor czarno-srebrny

- Funkcje:
- Automatycznie zapisuje obraz na karcie pamięci SD
  - Każdy przechwycony obraz ma zapisaną datę i godzinę
  - Dzwonek drzwiowy zintegrowany
  - Wyraźny obraz
  - Łatwa obsługa jednym przyciskiem
  - Łatwy montaż bez użycia specjalistycznych narzędzi
  - Zdjęcia w nocy przy pomocy kamery na podczerwień

Zamek automatic - zamek wielopunktowy GU SECURITY Klasa 4 wg normy PN-EN 12209 (rygluje w momencie dociągnięcia skrzydła do ościeżnicy)

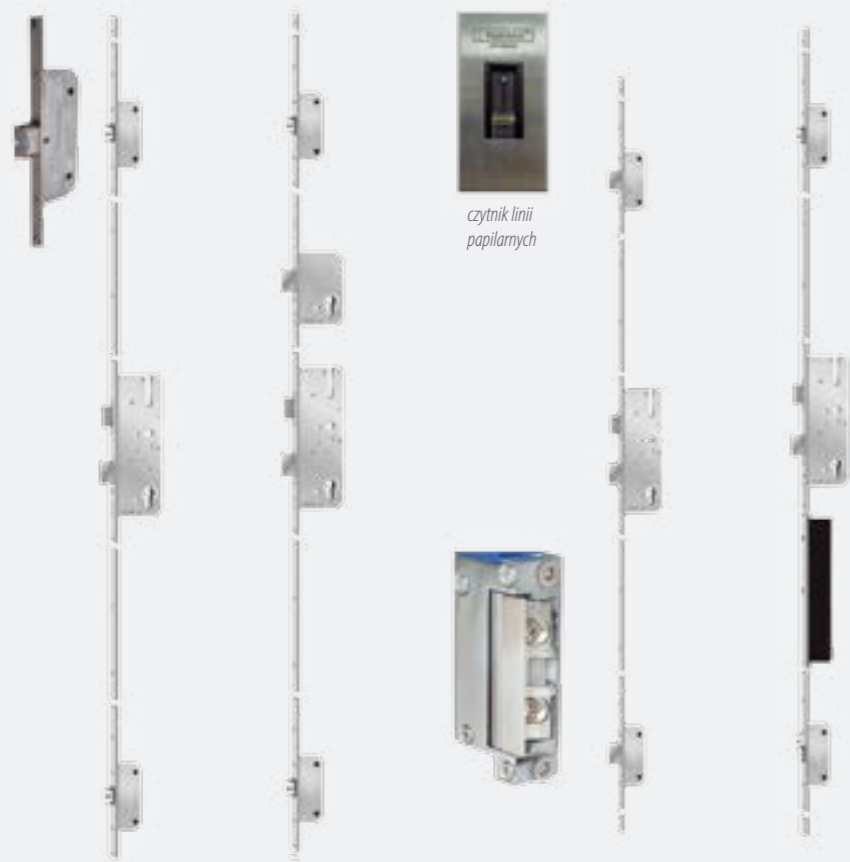

czytnik linii papilarnych

Przycisk do otwierania drzwi umieszczony na pochwycie **od strony zewnętrznej** (przy przycisku dodatkowa nóżka na pochwycie).  
Może to być pochwyt okrągły (ø 40 mm) lub prostokątny (profil 40x20 mm)

Przycisk do otwierania drzwi umieszczony na pochwycie **od strony wewnętrznej** (od strony skrzydła) standardowo znajduje się ok. 5 cm poniżej dodatkowej środkowej nóżki.  
Może to być pochwyt okrągły (ø 40 mm) lub kwadratowy (profil 30x30 mm)

Zamek automatic 3 punktowy (standard)

Zamek automatic dwuwkładkowy

Elektrozaczep – zamek listwowy zębatkowy  
Zastosowanie: przycisk na ościeżnicy (futrynie) lub przycisk na pochwycie  
Zamek listwowy zębatkowy (rygluje dopiero w momencie przekręcenia klucza)

Zamek automatic z napędem elektrycznym (silnik Serwo)  
Zastosowanie: przycisk na pochwycie lub z czytnikiem linii papilarnych



Zamek listwowy - z automatycznym ryglowaniem - podwójne rygle (standard)

Zamek listwowy - z automatycznym ryglowaniem - podwójne rygle (standard) - dodatkowy górny zamek (opcja)

## Przełącznik w tryb dzienny

Niebieski element w części środkowej zamka pozwala jednym dotknięciem (funkcja oneTouch) przełączyć drzwi w tzw. tryb dzienny. Dzięki temu możemy otwierać drzwi od zewnątrz bez użycia klucza. Jest to praktyczne rozwiązanie, umożliwiające na przykład swobodne wypakowanie zakupów z samochodu, wyjście na chwilę do ogrodu czy wpuszczenie do domu dzieci wracających ze szkoły.

## Innowacyjne 2-częściowe rygle

Konstrukcja rygli autoLock AV3 zapewnia wysoki poziom bezpieczeństwa oraz optymalną szczelność, skutecznie chroniąc drzwi przed wpływem czynników atmosferycznych (chłodem, wiatrem).

Samozamykacz chowany w felc  
Niewidoczny po zamknięciu skrzydła.  
Możliwość zastosowania blokady otwarcia

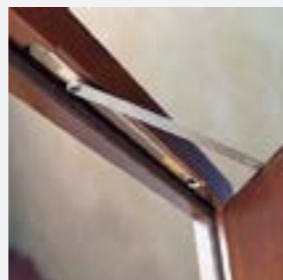

## Specyfikacja

- stała (w jednej ramie drzwiowej - ościeżnicy)
- otwierana (ruchoma)
- standardowo umieszczona od strony zamka/klamki (na życzenie może być montowana od strony zawiasów lub obustronna)
- szklona, dwukomorowy pakiet szybowy z P2 lub z P4 (3 szyby)
  - szyba piaskowana w całości (szkło piaskowane jest niewyczuwalne w dotyku)
  - szyba piaskowana z przezroczystymi frezami (szkło piaskowane jest niewyczuwalne w dotyku)
  - reflex brąz
  - antisol brąz
  - szyba bezbarwna typu float
- pełna drewniana
- listwa przyszybowa znajduje się od strony wewnętrznej dostawki (wewnątrz pomieszczenia) zarówno dla drzwi otwieranych na zewnątrz jak i do środka
- malowana zgodnie z kolorem skrzydła lub w odmiennym kolorze

Dostawkę można wykonać do każdego modelu drzwi jednoskrzydłowych



Dostawka boczna - widok od strony zewnętrznej



Dostawka boczna - widok od strony wewnętrznej

## Specyfikacja

- stała (w jednej ramie drzwiowej - ościeżnicy)
- otwierana (ruchoma)
- standardowo umieszczona od strony zamka/klamki
- szklona, dwukomorowy pakiet szybowy z P2 lub z P4 (3 szyby)
  - reflex brąz hartowana
- malowana zgodnie z kolorem skrzydła lub w odmiennym kolorze



Drzwi G08 z dostawką na wzór skrzydła



Drzwi G08 z dostawką tradycyjną

## Poglądowy rzut z góry

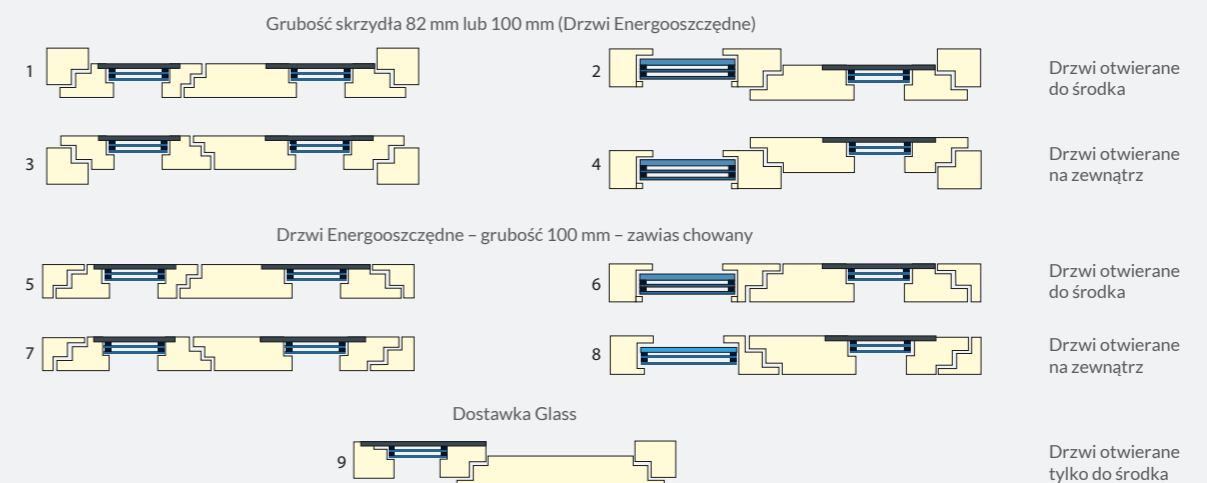

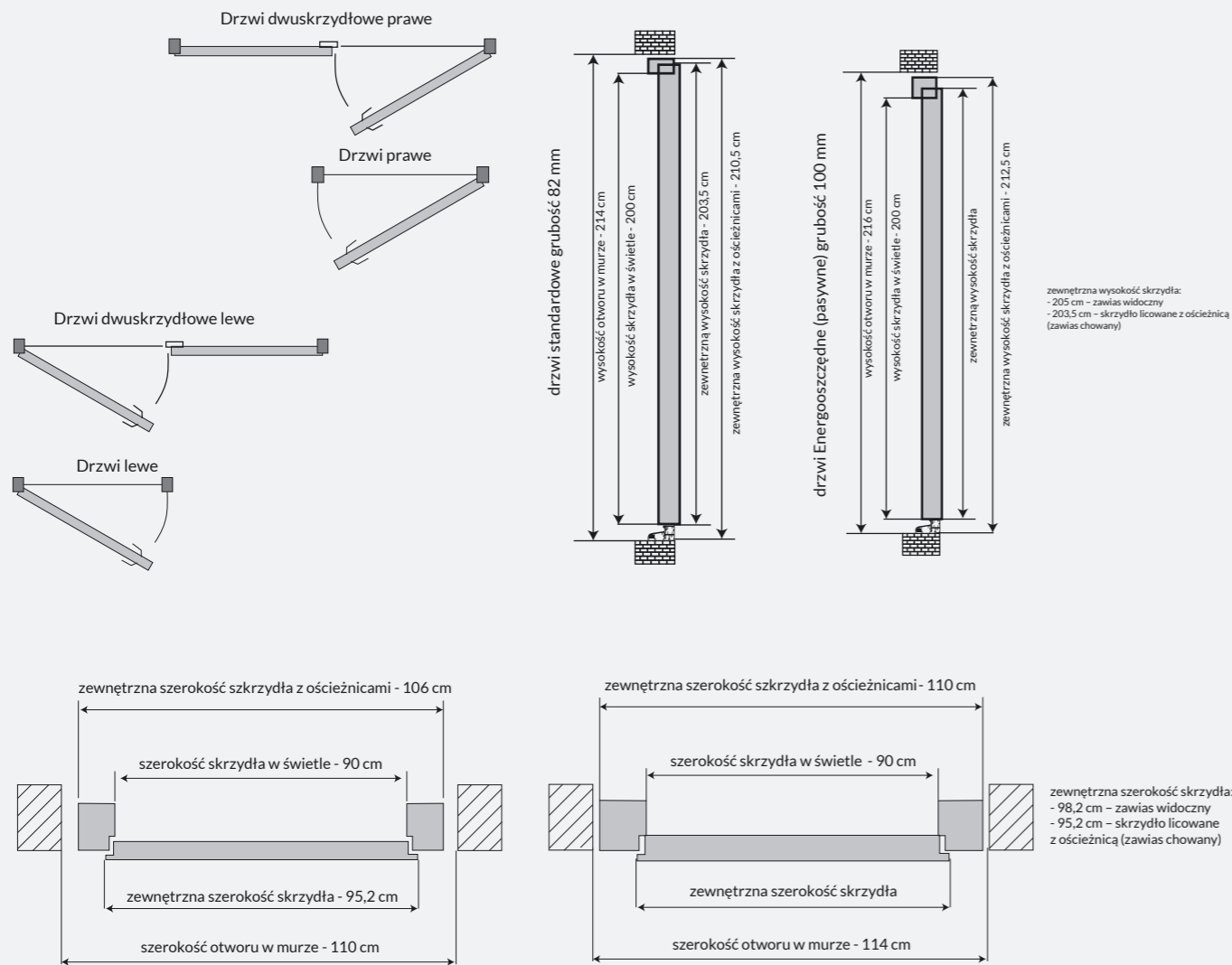

## Autentyczność



Oryginalne produkty firmy PARMAX tylko z autentycznym znakiem firmowym.

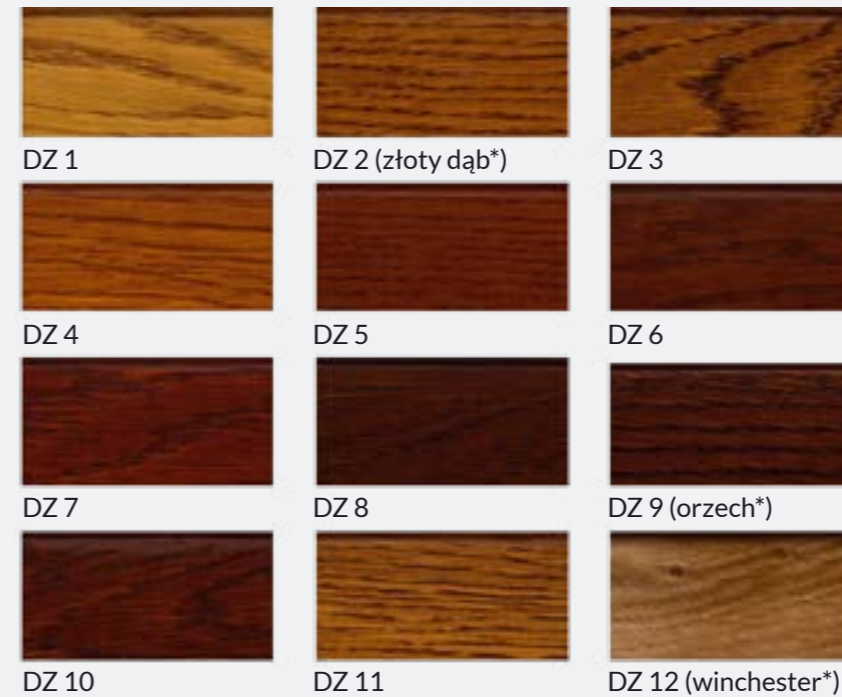

Paleta kolorów RAL  
Paleta kolorów RAL  
metallic (opcja)



Możliwość pomalowania drzwi sosnowych oraz mahoniowych na kolor lazur (do ustalenia).  
\*Sugerowana kolorystyka pod okleinę PCV.

## Zestaw pielęgnacyjny do drzwi zewnętrznych



System pielęgnacyjny do drzwi zewnętrznych usuwa plamy i kurz, tworzy warstwę chroniącą przed zabrudzeniami i wodą, odświeża powierzchnie i nadaje im ponownie jedwabisty połysk.

Zawartość zestawu:  
-ADLER Door-Cleaner 100 ml  
-ADLER Door-Finish 100 ml  
-2 szmatki do czyszczenia

Niniejszy zestaw można również stosować do bram garażowych lakierowanych lazurami i na kryjaco.

## Posiadamy wiele certyfikatów potwierdzających jakość





Producent drzwi PARMAX  
F.P.H.U. "PARMAX" S.C.  
Łęzkowice 111, 32-015 Kłaj  
e-mail: drzwi@parmax.pl  
Tel. + 48 12 284 63 70 lub 71  
www.parmax.pl



## Twój dystrybutor



Produkty firmy Parmax  
posiadają certyfikat CE