

K A T A L O G D R Z W I

E D Y C J A N R 1 / 2 0 1 3



CLASSEN®

Spis treści

3 Opis ikon

GRUPA MODERN

- 4 Tosca
- 6 Lukka
- 8 Natura HR
- 10 Asteria R
- 12 Discovery
- 14 Tetyda
- 16 Andromeda
- 18 Rio
- 20 Demeter

GRUPA ELEGANCE

- 22 Latona HR
- 24 Malaga HR
- 26 Arena NOWOŚĆ

GRUPA AVANGARDE

- 28 Asteria B
- 29 Discovery B
- 30 Tetyda B
- 31 Century B

GRUPA TREND

- 32 Century
- 34 Santana NOWOŚĆ
- 36 Lima NOWOŚĆ
- 38 Malaga
- 40 Leda
- 42 Modena 4
- 44 Artemida R
- 46 Leto
- 48 Impact
- 50 Natura

GRUPA BASIC

- 52 Ksantos / Chronos
- 54 Classic / Chronos New

DRZWI TECHNICZNE

- 56 System drzwi przesuwnych
- 58 Bord - drzwi wewnętrzne wejściowe
- 60 Drzwi przeciwpożarowe

OŚCIEŻNICE

- 62 Ościeżnica Regulowana
- 63 Ościeżnica Regulowana bezprzylgowa
- 64 Ościeżnica New Arcus
- 65 Ościeżnica Arcus
- 66 Ościeżnica Standard 2-pack
- 67 Ościeżnica Stała

- 68 Listwy wykończeniowe
- 68 Dostawki
- 69 Akcesoria
- 70 Klamki
- 72 Wymiary
- 73 Informacje techniczne
- 74 Szkło bezpieczne hartowane
- 75 Dekory – kolorystyka



Opis ikon



Okleina dwukierunkowa – okleina drewnopodobna występująca w dekorze 2K, charakteryzująca się pionowo-poziomym usłojeniem. Całość daje efekt ramowej konstrukcji skrzydła drzwiowego.



Profil Hard Edge K – szeroko stosowana i estetycznie wykonana krawędź o profilu przylgi K to standardowe wykończenie krawędzi skrzydła drzwiowego. Krawędź o profilu K jest stylowa i ponadczasowa.



Classen CPL – laminat o bardzo wysokiej odporności na zarysowanie i ścieranie, składający się z czterech sprasowanych na gorąco warstw, nasączonych specjalnymi klejami, pokryty powierzchniowo trwałym lakierem overlay. Główne zalety to szczególna odporność na zadrapanie i ścieranie, wysokie temperatury i promieniowanie UV, środki chemiczne.



Profil Hard Edge B – estetycznie wykonana, ponadczasowa i praktyczna. Rozwiązanie to podnosi walory użytkowe produktu, gwarantując jakość i trwałość.



Classen Iridium – laminat o wysokiej odporności na zarysowanie i ścieranie, sprasowany na gorąco z kilku warstw, nasączonych specjalnymi klejami, pokryty powierzchniowo trwałym lakierem overlay. Główne zalety to szczególna odporność na zadrapanie i ścieranie, promieniowanie UV, środki chemiczne oraz walory estetyczne uzyskane dzięki możliwości zastosowania struktury drewna.



Plaster miodu – wysokospecjalistyczna faktura o strukturze i budowie zbliżonej do plastra miodu, służąca jako standardowe wypełnienie stabilizujące pomiędzy konstrukcją / ramiakiem skrzydła drzwiowego.



Classen 3D Look – okleiny z efektem porów synchronicznych. Pory zsynchronizowane z rysunkiem słoju optycznie je wypuklają. Powstaje efekt trójwymiarowy - 3D. Dekory te idealnie imitują naturalną okleinę jaką jest fornir.



Classen Hard – ramiak wzmocniony, zbudowany z dwóch elementów konstrukcyjnych: ramiaka z drewna iglastego oraz płyty drewnopochodnej, wypełnienie stanowi wysokospecjalistyczna faktura. To rozwiązanie gwarantuje zwiększoną sztywność skrzydła drzwiowego i odporność na wypaczenie.



Classen Primo – podstawowa grupa oklein drewnopodobnych, impregnowana, charakteryzująca się wymaganą odpornością na ścieranie.



Płyta wiórowo-otworowa – konstrukcja składająca się z drewnopochodnej płyty wiórowo-otworowej umieszczonej pomiędzy ramiakiem z drewna iglastego. Tak zbudowane skrzydło drzwiowe gwarantuje nam wysoką stabilność oraz podwyższoną dźwiękochłonność.



Płyta HDF lakierowana – produkt drewnopochodny, charakteryzujący się wysoką gęstością, pokryty jednostronnie specjalistycznym lakierem ekologicznym.



EI 30 – drzwi przeciwpożarowe przeznaczone do stosowania, jako drzwi wewnętrzne wejściowe w budownictwie mieszkaniowym, użyteczności publicznej oraz zamieszkania zbiorowego. Grubość skrzydła drzwiowego 50 mm.



Profil Hard Edge R – estetycznie zaoblona krawędź o promieniu 5 mm. Praktyczne rozwiązanie gwarantuje większe bezpieczeństwo np. naszych dzieci, jak i łatwiejszą pielęgnację.



EI 60 – drzwi przeciwpożarowe przeznaczone do stosowania, jako drzwi wewnętrzne wejściowe w budownictwie mieszkaniowym, użyteczności publicznej oraz zamieszkania zbiorowego. Grubość skrzydła drzwiowego 60 mm.

Tosca

Skrzydła drzwiowe ramowe



model 3

Standard wykonania:

- elementy ramowe z płyty MDF
- wykończenie: Classen Primo, Classen Iridium, Classen 3D Look
- szyba satynowana lub pycina HDF w kolorze skrzydła /gr. 4 mm/
- profil krawędzi K
- 3 zawiasy srebrne wkręcane
- zamek na klucz, zamek pod wkładkę patentową, zamek łazienkowy, zamek oszczędnościowy
- jednoskrzydłowe: 70'-100'
- dwuskrzydłowe symetryczne: 140', 160', 180', 200'
- drzwi przesuwne 1 i 2 skrzydłowe

Opcje za dopłatą:

- podcięcie wentylacyjne: 20,00 / 24,60
- skrzydło drzwiowe 100': +20%

TOSCA	akacja ST	jesion śnieżny, jesion grafitowy, wenge, dąb bagienny 3D, dąb palony 3D, dąb olejowany 3D
modele 1-4	410,00 / 504,30	460,00 / 565,80
model 5	480,00 / 590,40	520,00 / 639,60

netto / brutto



model 1



model 2



model 4

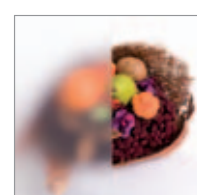

model 5

Szklenie:
szyba satynowana

Podcięcie wentylacyjne

NOWOŚĆ !



3D - dąb bagienny

NOWOŚĆ !

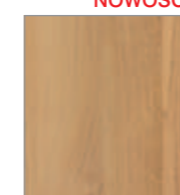

3D - dąb olejowany

NOWOŚĆ !

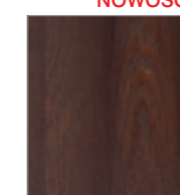

3D - dąb palony



PR - akacja ST



IR - jesion grafitowy ryflowany



IR - jesion śnieżny ryflowany



IR - wenge

Lukka

Skrzydła drzwiowe ramowe



model 5

Standard wykonania:

- elementy ramowe z płyty MDF
- wykończenie: Classen Primo, Classen Iridium, Classen 3D Look
- szyba satynowana lub pycina HDF w kolorze skrzydła /gr. 4 mm/
- profil krawędzi K
- 3 zawiasy srebrne wkręcane
- zamek na klucz, zamek pod wkładkę patentową, zamek łazienkowy, zamek oszczędnościowy
- jednoskrzydłowe: 70'-100'
- dwuskrzydłowe symetryczne: 140', 160', 180', 200'
- drzwi przesuwne 1 i 2 skrzydłowe

Opcje za dopłatą:

- podcięcie wentylacyjne: 20,00 / 24,60
- skrzydło drzwiowe 100': +20%



model 1



model 2



model 3



model 4

LUKKA	akacja ST	jesion śnieżny, jesion grafitowy, wenge, dąb bagienny 3D, dąb palony 3D, dąb olejowany 3D
modele 1-5	390,00 / 479,70	440,00 / 541,20

netto / brutto

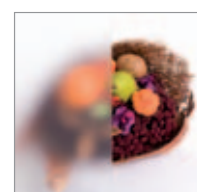
Szklenie:
szyba satynowana

Podcięcie wentylacyjne

NOWOŚĆ !



3D - dąb bagienny

NOWOŚĆ !



3D - dąb olejowany

NOWOŚĆ !



3D - dąb palony



PR - akacja ST



IR - jesion grafitowy ryflowany



IR - jesion śnieżny ryflowany



IR - wenge

Natura HR



model 4

Standard wykonania:

- skrzydło drzwiowe okleinowane
- konstrukcja Classen Hard/ramiak z drewna iglastego
- profil krawędzi Hard Edge R
- wykończenie: Classen Primo, Classen Iridium, Classen 3D Look, Classen CPL
- dwa srebrne zawiasy czopowe wkręcane (skrzydła 100' – 3 zawiasy, skrzydła wzmocnione niezależnie od wymiaru – 3 zawiasy)
- zamek na klucz, łazienkowy, pod wkładkę patentową, zamek oszczędnościowy
- szyba hartowana, bezpieczna, „mleczna”
- jednoskrzydłowe 60'-100'
- dwuskrzydłowe 120'-200'
- drzwi przesuwne 1 i 2 skrzydłowe

Opcje za dopłatą:

- podcięcie wentylacyjne: **20,00** / 24,60
- tuleje wentylacyjne PR, 3D: **18,00** / 22,14
- tuleje wentylacyjne - PVC z nadrukiem drewnopodobnym IR, CPL: **38,00** / 46,74
- trzeci zawias: **15,00** / 18,45
- wzmocnienie płytą wiórowo-otworową: **75,00** / 92,25
- skrzydło drzwiowe 100': +20%

NATURA HR	dąb natural pion, akacja ST, buk, orzech	orzech złoty, dąb ciemny, cedr pion, wenge, jesion śnieżny, jesion brązowy, jesion grafitowy, dąb bagienny 3D, dąb palony 3D, dąb olejowany 3D, akacja, akacja jasna, biały CPL, orzech 1K, orzech 2K, jesion mocca, orzech włoski
model 1	182,00 / 223,86	230,00 / 282,90
model 2	236,00 / 290,28	266,00 / 327,18
model 3	282,00 / 346,86	311,00 / 382,53
model 4	313,00 / 384,99	343,00 / 421,89

netto / brutto

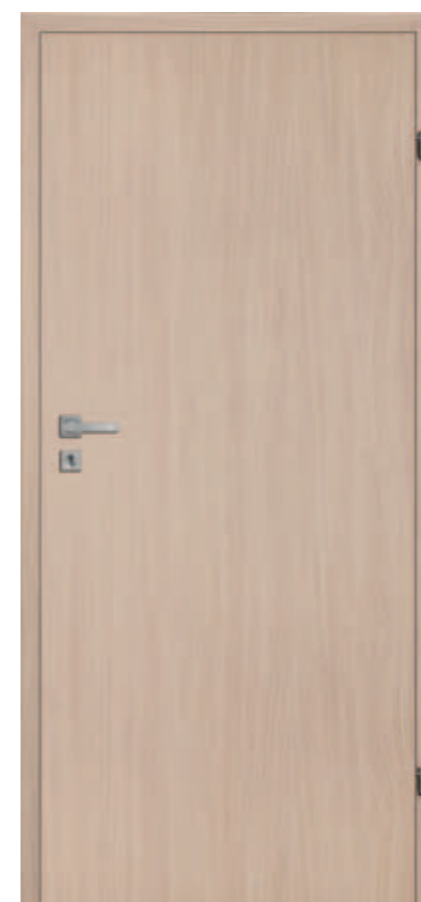

model 1



model 2



model 3

NOWOŚĆ !



3D - dąb bagienny

NOWOŚĆ !



3D - dąb olejowany

NOWOŚĆ !



3D - dąb palony

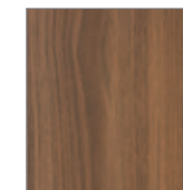

PR - akacja ST



PR - buk



PR - dąb natural pion

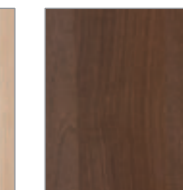

PR - orzech



CPL - akacja



CPL - akacja jasna ryflowana

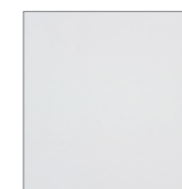

CPL - biały



CPL - jesion mocca ryflowany

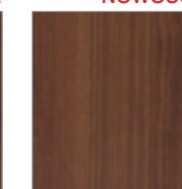

CPL - orzech włoski struktura



CPL - orzech - 1K



CPL - orzech - 2K *)

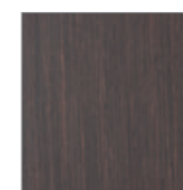

IR - cedr pion



IR - dąb ciemny ryflowany



IR - jesion brązowy ryflowany

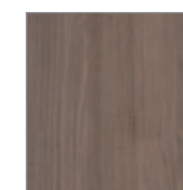

IR - jesion grafitowy ryflowany



IR - jesion śnieżny ryflowany

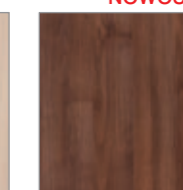

IR - orzech złoty ryflowany

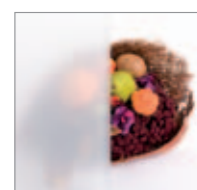

IR - wenge

Szklenie:
Szkło bezpieczne
hartowane „mleczne”

Profil ramki

*) okleina dla szerokości 60' i 100' tylko w ustojeniu jednokierunkowym, pionowym

Asteria R



model 8

Standard wykonania:

- skrzydło drzwiowe okleinowane
- ramiak z drewna iglastego wypełniony płytą wiórowo-otworową
- profil krawędzi Hard Edge R
- wykończenie: Classen Iridium, Classen CPL
- trzy srebrne zawiasy czopowe wkręcane
- zamek na klucz, łazienkowy, pod wkładkę patentową, zamek oszczędnościowy
- szyba hartowana, bezpieczna, grafitowa, transparentna z aplikacją
- jednoskrzydłowe 70'-100'
- dwuskrzydłowe 140'-200'
- drzwi przesuwne 1 i 2 skrzydłowe

Opcje za dopłatą:

- podcięcie wentylacyjne: **20,00** / 24,60
- tuleje wentylacyjne stal - chrom, satyna: **90,00** / 110,70
- szyba bezpieczna, grafit-satyna z aplikacją raster:
 - model 6 – **70,00** / 86,10
 - model 7 – **50,00** / 61,50
 - model 8 – **90,00** / 110,70
- skrzydło drzwiowe 100': +20%

ASTERIA R	cedr pion, jesion grafitowy, akacja, akacja jasna, biały CPL
model 5	460,00 / 565,80
model 6	597,00 / 734,31
model 7	527,00 / 648,21
model 8	667,00 / 820,41

netto / brutto



model 5



model 6



model 7



Szklenie: Szkło hartowane grafitowe-transparentne i grafitowe satyna z aplikacją (raster) zlicowane z powierzchnią skrzydła drzwiowego.



Profil aluminiowy o szerokości 8mm (w kolorze stali nierdzewnej / INOX) zlicowany z powierzchnią skrzydła drzwiowego.



CPL - akacja



CPL - akacja jasna ryflowana

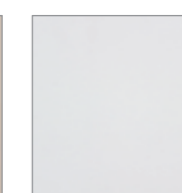

CPL - biały

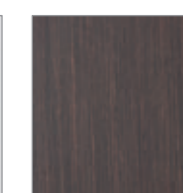

IR - cedr pion



IR - jesion grafitowy ryflowany

Discovery



model 1

Standard wykonania:

- skrzydło drzwiowe okleinowane
- ramiak z drewna iglastego wypełniony płytą wiórowo-otworową
- profil krawędzi Hard Edge R
- wykończenie: Classen Iridium, Classen CPL
- aplikacja: profil aluminiowy o szer. 8 mm, zlicowany z powierzchnią skrzydła
- trzy srebrne zawiasy czopowe wkręcane
- zamek na klucz, łazienkowy, pod wkładkę patentową, zamek oszczędnościowy
- szyba hartowana, bezpieczna z aplikacją transparentną
- jednoskrzydłowe 60'-100'
- dwuskrzydłowe 120'-200'
- drzwi przesuwne 1 i 2 skrzydłowe

Opcje za dopłatą:

- podcięcie wentylacyjne: **20,00** / 24,60
- tuleje wentylacyjne - PVC z nadrukiem drewnopodobnym: **38,00** / 46,74
- skrzydło drzwiowe 100': +20%

Drzwi dopasowane do kolekcji paneli podłogowych z kolekcji DISCOVERY:

Kolorystyka skrzydeł drzwiowych Discovery dopasowana jest do dekorów paneli podłogowych Classen z kolekcji Discovery:
 Dąb Verden śnieżny - odpowiednik Jesion śnieżny
 Dąb Verden brązowy - odpowiednik Jesion brązowy
 Dąb Verden grafitowy - odpowiednik Jesion grafitowy

DISCOVERY	jesion śnieżny, jesion brązowy, jesion grafitowy, cedr pion, akacja, biały CPL, orzech 1K, jesion mocca, orzech włoski
modele 1 - 3	517,00 / 635,91
modele 4 - 6	460,00 / 565,80

netto / brutto



model 2

model 3

model 4

model 5

model 6

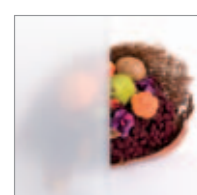

Szklenie: Szkło bezpieczne hartowane „mleczne”



Profil ramki



Profil aluminiowy o szerokości 8mm (w kolorze stali nierdzewnej / INOX) zlicowany z powierzchnią skrzydła drzwiowego.



CPL - akacja

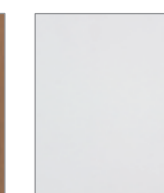

CPL - biały

NOWOŚĆ !

NOWOŚĆ !



CPL - jesion mocca ryflowany



CPL - orzech włoski struktura



CPL - orzech - 1K



IR - cedr pion



IR - jesion brązowy ryflowany



IR - jesion grafitowy ryflowany



IR - jesion śnieżny ryflowany

Tetyda



model 1

Standard wykonania:

- skrzydło drzwiowe okleinowane
- konstrukcja Classen Hard/ramiak z drewna iglastego
- profil krawędzi Hard Edge R
- wykończenie: Classen Iridium, Classen CPL
- aplikacja: profil aluminiowy o szer. 6 mm
- dwa srebrne zawiasy czopowe wkręcane (skrzydła 100' – 3 zawiasy, skrzydła wzmocnione niezależnie od wymiaru – 3 zawiasy)
- zamek na klucz, łazienkowy, pod wkładkę patentową, zamek oszczędnościowy
- szyba hartowana, bezpieczna Estriado
- jednoskrzydłowe 60'-100'
- dwuskrzydłowe 120'-200'
- drzwi przesuwne 1 i 2 skrzydłowe

Opcje za dopłatą:

- podcięcie wentylacyjne: **20,00** / 24,60
- tuleje wentylacyjne - PVC z nadrukiem drewnopodobnym: **38,00** / 46,74
- trzeci zawias: **15,00** / 18,45
- wzmocnienie płytą wiórowo-otworową: **75,00** / 92,25
- skrzydło drzwiowe 100': +20%

TETYDA	cedr pion, wenge, jesion śnieżny, jesion brązowy, jesion grafitowy, orzech złoty, dąb ciemny, akacja, akacja jasna, biały CPL, orzech 1K, jesion mocca, orzech włoski
modele 1 - 5	491,00 / 603,93

netto / brutto

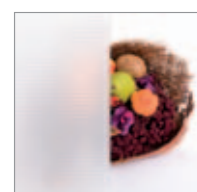

Szklenie: Estriado



Profil ramki



Profil aluminiowy



model 2



model 3



model 4



model 5



CPL - akacja



CPL - akacja jasna ryflowana

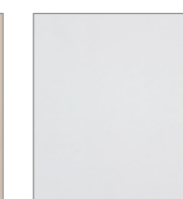

CPL - biały

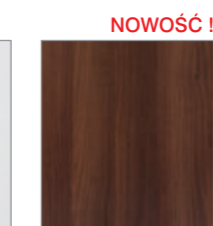

CPL - jesion mocca ryflowany

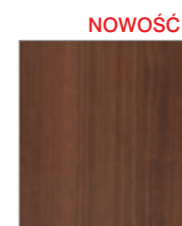

CPL - orzech włoski struktura



CPL - orzech - 1K

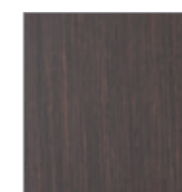

IR - cedr pion

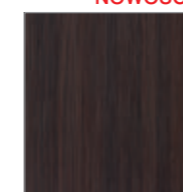

IR - dąb ciemny ryflowany



IR - jesion brązowy ryflowany



IR - jesion grafitowy ryflowany



IR - jesion śnieżny ryflowany

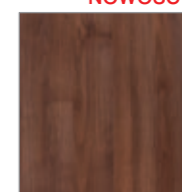

IR - orzech złoty ryflowany



IR - wenge

Andromeda



model 1

Standard wykonania:

- skrzydło drzwiowe okleinowane
- ramiak z drewna iglastego wypełniony płytą wiórowo-otworową
- profil krawędzi Hard Edge R
- wykończenie: Classen Iridium, Classen CPL
- trzy srebrne zawiasy czopowe wkręcane
- zamek na klucz, łazienkowy, pod wkładkę patentową, zamek oszczędnościowy
- szyba hartowana, bezpieczna, mleczna
- jednoskrzydłowe 70'-100'

Opcje za dopłatą:

- podcięcie wentylacyjne: **20,00** / 24,60
- szyba bezpieczna, grafit-transparentna z aplikacją lub grafit-satyna z aplikacją:
 - model 1 i 2 – **60,00** / 73,80
 - model 3 – **150,00** / 184,45
- skrzydło drzwiowe 100': +20%



model 2 z podcięciem wentylacyjnym



model 2



model 3

ANDROMEDA	cedr pion, jesion grafitowy, wenge, akacja, akacja jasna, orzech 1K, jesion mocca, orzech włoski
modele 1, 2	641,00 / 788,43
model 3	688,00 / 846,24

netto / brutto



CPL - akacja

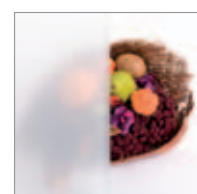

Szklenie: Szkle bezpieczne hartowane „mleczne”

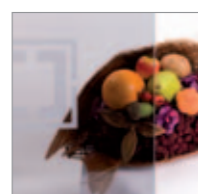

Dopłata – szkło bezpieczne hartowane transparentne grafitowe z aplikacją

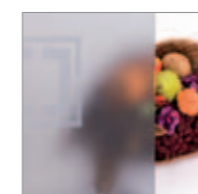
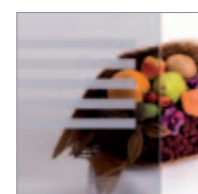

Dopłata – szkło bezpieczne hartowane satynowe grafitowe z aplikacją

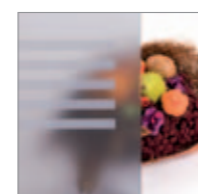

CPL - akacja jasna ryflowana

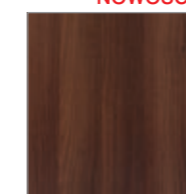

CPL - jesion mocca ryflowany



CPL - orzech włoski struktura



CPL - orzech - 1K



IR - cedr pion



IR - jesion grafitowy ryflowany



IR - wenge

NOWOŚĆ !

NOWOŚĆ !

Rio



model 1

Standard wykonania:

- skrzydło drzwiowe okleinowane
- ramiak z drewna iglastego wypełniony płytą wiórowo-otworową
- profil krawędzi Hard Edge R
- wykończenie: Classen CPL
- trzy srebrne zawiasy czopowe wkręcane
- zamek na klucz, łazienkowy, pod wkładkę patentową, zamek oszczędnościowy
- jednoskrzydłowe 70'-100'

Opcje za dopłatą:

- podcięcie wentylacyjne: 20,00 / 24,60
- skrzydło drzwiowe 100': +20%



model 2

model 3

model 4

model 5

model 6

RIO	biały CPL, wstawka środkowa - akacja ST, cedr, jesion grafitowy
modele 1 - 6	561,00 / 690,03

netto / brutto



Podcięcie wentylacyjne

Dekor drzwi

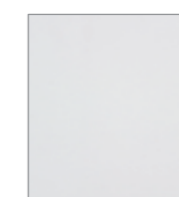

CPL - biały

Wstawka środkowa ryflowana



PR - akacja ST

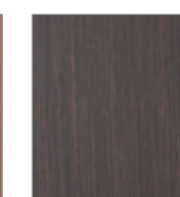

IR - cedr pion



IR - jesion grafitowy ryflowany

Demeter



model 1

Standard wykonania:

- skrzydło drzwiowe okleinowane
- konstrukcja Classen Hard/ramiak z drewna iglastego
- profil krawędzi Hard Edge R
- wykończenie: Classen Primo, Classen Iridium, Classen 3D Look, Classen CPL
- dwa srebrne zawiasy czopowe wkręcane (skrzydła 100' – 3 zawiasy, skrzydła wzmocnione niezależnie od wymiaru – 3 zawiasy)
- zamek na klucz, łazienkowy, pod wkładkę patentową, zamek oszczędnościowy
- szyba hartowana, bezpieczna, „mleczna”
- jednoskrzydłowe 70'-100'
- dwuskrzydłowe 140'-200'
- drzwi przesuwne 1 i 2 skrzydłowe

Opcje za dopłatą:

- podcięcie wentylacyjne: **20,00** / 24,60
- tuleje wentylacyjne PR, 3D: **18,00** / 22,14
- tuleje wentylacyjne - PVC z nadrukiem drewnopodobnym IR, CPL: **38,00** / 46,74
- trzeci zawias: **15,00** / 18,45
- wzmocnienie płytą wiórowo-otworową: **75,00** / 92,25
- skrzydło drzwiowe 100': +20%

DEMETER	dąb natural pion, akacja ST, orzech	jesion śnieżny, jesion brązowy, jesion grafitowy, wenge, cedr pion, dąb bagienny 3D, dąb palony 3D, dąb olejowany 3D, orzech 1K, akacja, akacja jasna, jesion mocca, orzech włoski
modele 1, 4	355,00 / 436,65	387,00 / 476,01
modele 2, 3, 5	375,00 / 461,25	407,00 / 500,61

netto / brutto



model 2



model 3



model 4



model 5

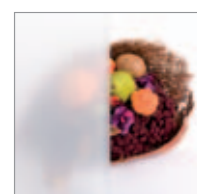

Szklenie: Szkło bezpieczne hartowane „mleczne”



Profil ramki

Latona HR



model 1

Standard wykonania:

- skrzydło drzwiowe okleinowane
- konstrukcja Classen Hard/ramiak z drewna iglastego
- profil krawędzi Hard Edge R
- wykończenie: Classen Iridium, Classen CPL
- dwa srebrne zawiasy czopowe wkręcane (skrzydła 100' – 3 zawiasy, skrzydła wzmocnione niezależnie od wymiaru – 3 zawiasy)
- zamek na klucz, łazienkowy, pod wkładkę patentową, zamek oszczędnościowy
- szyba hartowana, bezpieczna, mleczna
- kaseton wypukły
- jednoskrzydłowe 60'-100'
- dwuskrzydłowe 120'-200'
- drzwi przesuwne 1 i 2 skrzydłowe

Opcje za dopłatą:

- podcięcie wentylacyjne: **20,00** / 24,60
- tuleje wentylacyjne - PVC z nadrukiem drewnopodobnym: **38,00** / 46,74
- trzeci zawias: **15,00** / 18,45
- wzmocnienie płytą wiórowo-otworową: **75,00** / 92,25
- skrzydło drzwiowe 100': +20%



model 4



model 3



model 5

LATONA HR	cedr pion, akacja, orzech 2K
model 1	475,00 / 584,25
model 3	499,00 / 613,77
model 4	559,00 / 687,57
model 5	486,00 / 597,78

netto / brutto

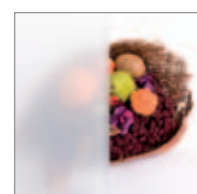

Szklenie: Szkło bezpieczne hartowane „mleczne”



Profil ramki

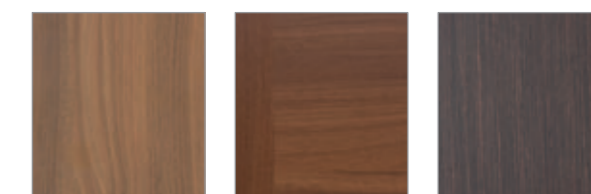

CPL - akacja CPL - orzech - 2K *) IR - cedr pion

*) okleina dla szerokości 60' i 100' tylko w ułożeniu jednokierunkowym, pionowym

Malaga HR



model 1

Standard wykonania:

- skrzydło drzwiowe okleinowane
- konstrukcja Classen Hard/ramiak z drewna iglastego
- profil krawędzi Hard Edge R
- wykończenie: Classen Iridium, Classen CPL
- dwa srebrne zawiasy czopowe wkręcane (skrzydła 100' – 3 zawiasy, skrzydła wzmocnione niezależnie od wymiaru – 3 zawiasy)
- zamek na klucz, łazienkowy, pod wkładkę patentową, zamek oszczędnościowy
- szyba hartowana, bezpieczna, mleczna
- kaseton wypukły
- jednoskrzydłowe 60'-100'
- dwuskrzydłowe 120'-200'
- drzwi przesuwne 1 i 2 skrzydłowe

Opcje za dopłatą:

- podcięcie wentylacyjne: **20,00** / 24,60
- tuleje wentylacyjne - PVC z nadrukiem drewnopodobnym: **38,00** / 46,74
- trzeci zawias: **15,00** / 18,45
- wzmocnienie płytą wiórowo-otworową: **75,00** / 92,25
- skrzydło drzwiowe 100': +20%



model 4



model 3



model 5



model 6

MALAGA HR	cedr pion, akacja, orzech 2K
model 1	490,00 / 602,70
model 3	529,00 / 650,67
model 4	593,00 / 729,39
model 5	490,00 / 602,70
model 6	509,00 / 626,07

netto / brutto

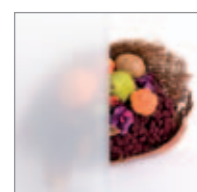

Szklenie: Szkło bezpieczne hartowane „mleczne”



Profil ramki



CPL - akacja

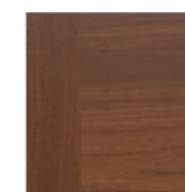

CPL - orzech - 2K *1

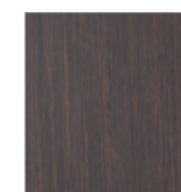

IR - cedr pion

*1) okleina dla szerokości 60' i 100' tylko w ustojeniu jednokierunkowym, pionowym

Arena



Grupa ELEGANCE



model 2

Standard wykonania:

- skrzydło drzwiowe okleinowane
- ramiak z drewna iglastego, wypełnienie płyta wiórowa / Classen Hard
- profil krawędzi Hard Edge R
- wykończenie: Classen 3D Look, Classen CPL
- trzy srebrne zawiasy czopowe wkręcane
- zamek na klucz, łazienkowy, pod wkładkę patentową, zamek oszczędnościowy
- szyba hartowana, bezpieczna, „mleczna”
- jednoskrzydłowe 70'-100'
- dwuskrzydłowe 140'-200'
- drzwi przesuwne 1 i 2 skrzydłowe

Opcje za dopłatą:

- podcięcie wentylacyjne: **20,00** / 24,60
- tuleje wentylacyjne 3D: **18,00** / 22,14
- tuleje wentylacyjne - PVC z nadrukiem drewnopodobnym CPL: **38,00** / 46,74
- skrzydło drzwiowe 100': +20%

ARENA	dąb bagienny 3D, dąb palony 3D, dąb olejowany 3D, jesion mocca, orzech włoski
model 1, 3	530,00 / 651,90
model 2, 4	595,00 / 731,85
model 5	550,00 / 676,50

netto / brutto



model 1



model 3



model 4



model 5

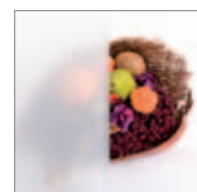

Szklenie: Szkło bezpieczne hartowane „mleczne”

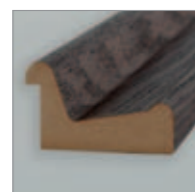

Profil ramki

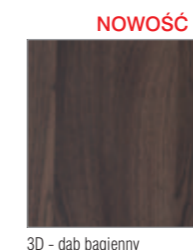

3D - dąb bagienny



3D - dąb olejowany

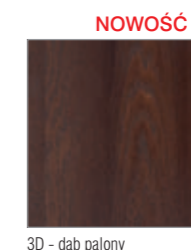

3D - dąb palony

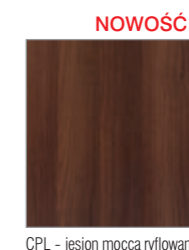

CPL - jesion mocca ryflowany

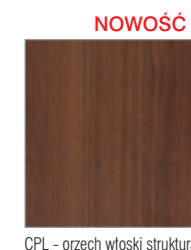

CPL - orzech włoski struktura

Asteria B

Skrzydła drzwiowe bezprzylgowe



model 1 model 5 model 6



model 7 model 8

Standard wykonania:

- skrzydło drzwiowe okleinowane
- ramiak z drewna iglastego wypełniony płytą wiórowo-otworową
- bezprzylgowe Hard Edge B
- wykończenie: Classen Iridium, Classen CPL
- aplikacja: profil aluminiowy o szer. 8 mm, zlicowany z powierzchnią skrzydła
- dwa gniazda pod zawiasy do drzwi bezprzylgowych
- zamek magnetyczny: oszczędnościowy, na klucz, łazienkowy, pod wkładkę patentową
- szyba hartowana, bezpieczna, grafitowa, transparentna z aplikacją
- jednoskrzydłowe 70'-90'

Opcje za dopłatą:

- podcięcie wentylacyjne: **20,00** / 24,60
- tuleje wentylacyjne stal - chrom, satyna: **90,00** / 110,70
- szyba bezpieczna, grafit-satyna z aplikacją raster (zdjęcia str. 10):
model 6 – **70,00** / 86,10
model 7 – **50,00** / 61,50
model 8 – **90,00** / 110,70

Zakup tylko z ościeżnicą regulowaną bezprzylgową

ASTERIA B	cedr pion, jesion grafitowy, akacja, akacja jasna, biały CPL
model 1	360,00 / 442,80
model 5	499,00 / 613,77
model 6	679,00 / 835,17
model 7	608,00 / 747,84
model 8	749,00 / 921,27

netto / brutto



CPL - akacja CPL - akacja jasna ryflowana



CPL - biały IR - cedr pion IR - jesion grafitowy ryflowany



Discovery B

Skrzydła drzwiowe bezprzylgowe



model 1 model 2 model 3



model 4 model 5 model 6

Standard wykonania:

- skrzydło drzwiowe okleinowane
- ramiak z drewna iglastego wypełniony płytą wiórowo-otworową
- bezprzylgowe Hard Edge B
- wykończenie: Classen Iridium, Classen CPL
- aplikacja: profil aluminiowy o szer. 8 mm, zlicowany z powierzchnią skrzydła
- dwa gniazda pod zawiasy do drzwi bezprzylgowych
- zamek magnetyczny: oszczędnościowy, na klucz, łazienkowy, pod wkładkę patentową
- szyba hartowana, bezpieczna z aplikacją transparentną
- jednoskrzydłowe 70'-90'

Opcje za dopłatą:

- podcięcie wentylacyjne: **20,00** / 24,60
- tuleje wentylacyjne - PVC z nadrukiem drewnopodobnym: **38,00** / 46,74

Zakup tylko z ościeżnicą regulowaną bezprzylgową

DISCOVERY B	jesion śnieżny, jesion brązowy, jesion grafitowy, cedr pion, akacja, biały CPL, orzech 1K, jesion mocca, orzech włoski
modele 1 - 3	553,00 / 680,19
modele 4 - 6	499,00 / 613,77

netto / brutto



CPL - akacja CPL - biały **NOWOŚĆ!** CPL - jesion mocca ryflowany **NOWOŚĆ!** CPL - orzech włoski struktura CPL - orzech - 1K IR - cedr pion



IR - jesion brązowy ryflowany IR - jesion grafitowy ryflowany IR - jesion śnieżny ryflowany

Tetyda B

Skrzydła drzwiowe bezprzylgowe



model 1 model 2 model 3



model 4 model 5

Standard wykonania:

- skrzydło drzwiowe okleinowane
- konstrukcja Classen Hard/ramiak z drewna iglastego
- bezprzylgowe Hard Edge B
- wykończenie: Classen Iridium, Classen CPL
- aplikacja: profil aluminiowy o szer. 6 mm
- dwa gniazda pod zawiasy do drzwi bezprzylgowych
- zamek magnetyczny: oszczędnościowy, na klucz, łazienkowy, pod wkładkę patentową
- szyba hartowana, bezpieczna Estriado
- jednoskrzydłowe 70'-90'

Opcje za dopłatą:

- podcięcie wentylacyjne: **20,00** / 24,60
- tuleje wentylacyjne - PVC z nadrukiem drewnopodobnym: **38,00** / 46,74
- wzmocnienie płytą wiórowo-otworową: **75,00** / 92,25

Zakup tylko z ościeżnicą regulowaną bezprzylgową

TETYDA B	cedr pion, jesion śnieżny, jesion brązowy, jesion grafitowy, akacja, akacja jasna, biały CPL, orzech 1K, jesion mocca, orzech włoski
modele 1 - 5	525,00 / 645,75

netto / brutto



CPL - akacja CPL - akacja jasna ryflowana CPL - biały **NOWOŚĆ!** CPL - jesion mocca ryflowany **NOWOŚĆ!** CPL - orzech włoski struktura CPL - orzech - 1K IR - cedr pion



Zamek magnetyczny Zawias z możliwością regulacji



IR - jesion brązowy ryflowany IR - jesion grafitowy ryflowany IR - jesion śnieżny ryflowany

Century B

Skrzydła drzwiowe bezprzylgowe

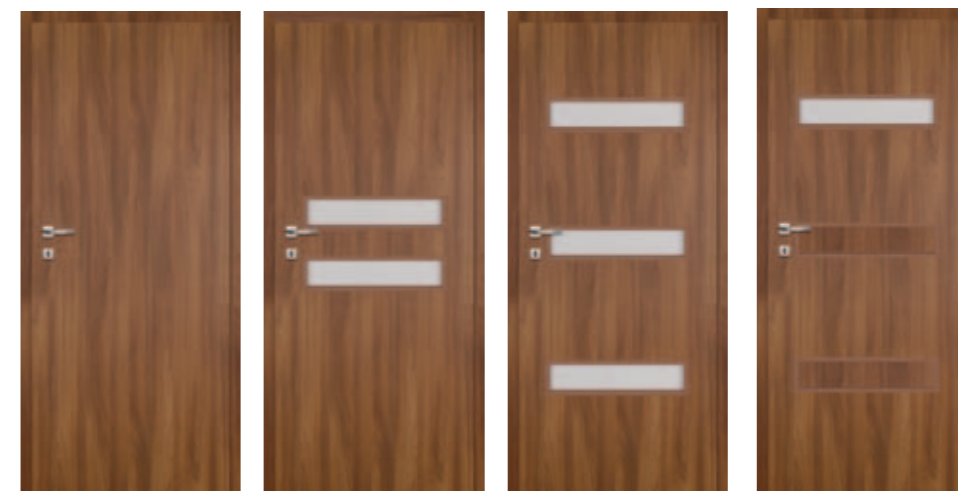

model 1 model 2 model 3 model 4



model 5 model 6 model 7

Standard wykonania:

- skrzydło drzwiowe okleinowane
- konstrukcja Classen Hard/ramiak z drewna iglastego
- bezprzylgowe Hard Edge B
- wykończenie: Classen Iridium, Classen CPL
- dwa gniazda pod zawiasy do drzwi bezprzylgowych
- zamek magnetyczny: oszczędnościowy, na klucz, łazienkowy, pod wkładkę patentową
- szyba hartowana, bezpieczna, mleczna
- jednoskrzydłowe 70'-90'

Opcje za dopłatą:

- podcięcie wentylacyjne: **20,00** / 24,60
- tuleje wentylacyjne - PVC z nadrukiem drewnopodobnym: **38,00** / 46,74
- wzmocnienie płytą wiórowo-otworową: **75,00** / 92,25

Zakup tylko z ościeżnicą regulowaną bezprzylgową

Century B	cedr pion, jesion śnieżny, jesion grafitowy, jesion brązowy, orzech 1K, akacja jasna, jesion mocca, orzech włoski
model 1	287,00 / 353,01
modele 2 - 5	397,00 / 488,31
modele 6 - 7	450,00 / 553,50

netto / brutto



CPL - akacja jasna ryflowana **NOWOŚĆ!** CPL - jesion mocca ryflowany **NOWOŚĆ!** CPL - orzech włoski struktura CPL - orzech - 1K IR - cedr pion



Zamek magnetyczny Zawias z możliwością regulacji



IR - jesion brązowy ryflowany IR - jesion grafitowy ryflowany IR - jesion śnieżny ryflowany

Century



model 3

Standard wykonania:

- skrzydło drzwiowe okleinowane
- konstrukcja: wypełnienie stabilizujące „plaster miodu”/ ramiak z płyty MDF
- profil krawędzi Hard Edge R
- wykończenie: Classen Primo, Classen Iridium, Classen 3D Look, Classen CPL
- dwa srebrne zawiasy czopowe wkręcane (skrzydła 100' – 3 zawiasy, skrzydła wzmocnione niezależnie od wymiaru – 3 zawiasy)
- zamek na klucz, łazienkowy, pod wkładkę patentową
- szyba hartowana, bezpieczna, „mleczna”
- jednoskrzydłowe 60'-100'
- dwuskrzydłowe 120'-200'
- drzwi przesuwne 1 i 2 skrzydłowe

Opcje za dopłatą:

- podcięcie wentylacyjne: **20,00** / 24,60
- tuleje wentylacyjne PR, 3D: **18,00** / 22,14
- tuleje wentylacyjne - PVC z nadrukiem drewnopodobnym IR, CPL: **38,00** / 46,74
- trzeci zawias: **15,00** / 18,45
- wzmocnienie płytą wiórowo-otworową: **75,00** / 92,25
- skrzydło drzwiowe 100': +20%

CENTURY	akacja ST, dąb natural pion, orzech	orzech złoty, dąb ciemny, jesion śnieżny, jesion grafitowy, jesion brązowy, wenge, cedr pion, dąb bagienny 3D, dąb palony 3D, dąb olejowany 3D, orzech 2K, akacja jasna, jesion mocca, orzech włoski
model 1	164,00 / 201,72	227,00 / 279,21
modele 2, 4, 5	241,00 / 296,43	307,00 / 377,61
modele 3, 6, 7	286,00 / 351,78	361,00 / 444,03

netto / brutto



model 1

model 2

model 4

model 5

model 6

model 7

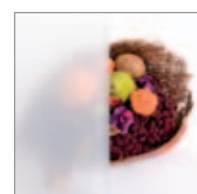

Szklenie: Szkło bezpieczne hartowane „mleczne”



Profil ramki



PR - biały

PR - dąb natural pion

PR - orzech

CPL - akacja jasna ryflowana

CPL - jesion mocca ryflowany

CPL - orzech włoski struktura

CPL - orzech - 2K *1

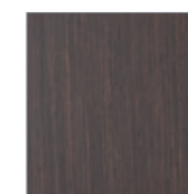

IR - cedr pion

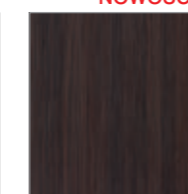

IR - dąb ciemny ryflowany



IR - jesion brązowy ryflowany

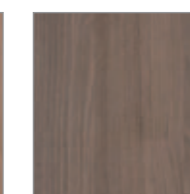

IR - jesion grafitowy ryflowany



IR - jesion śnieżny ryflowany

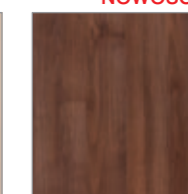

IR - orzech złoty ryflowany



IR - wenge

*1) okleina dla szerokości 60' i 100' tylko w ustojeniu jednokierunkowym, pionowym

Santana



model 3

Standard wykonania:

- skrzydło drzwiowe okleinowane
- konstrukcja: wypełnienie stabilizujące „plaster miodu” ramiak z płyty MDF
- profil krawędzi Hard Edge K
- wykończenie: Classen Primo, Classen Iridium, Classen 3D Look
- dwa srebrne zawiasy czopowe wkręcane (skrzydła 100' – 3 zawiasy; skrzydła wzmocnione niezależnie od wymiaru – 3 zawiasy)
- zamek na klucz, łazienkowy, pod wkładkę patentową
- szyba satynowana Decormat lub pycina HDF w kolorze skrzydła
- jednoskrzydłowe 60'-100'
- dwuskrzydłowe 120'-200'
- drzwi przesuwne 1 i 2 skrzydłowe

Opcje za dopłatą:

- tuleje wentylacyjne PR, 3D: **18,00** / 22,14
- kratka wentylacyjna: **25,00** / 30,75
- trzeci zawias: **15,00** / 18,45
- tuleje wentylacyjne - PVC z nadrukiem drewnopodobnym IR: **38,00** / 46,74
- skrzydło drzwiowe 100': +20%



model 1



model 2

SANTANA	akacja ST, biały, buk, orzech, dąb natural pion	wenge, dąb bagienny 3D, dąb palony 3D, dąb olejowany 3D
model 1	285,00 / 350,55	310,00 / 381,30
model 2	310,00 / 381,30	335,00 / 412,05
model 3	325,00 / 399,75	350,00 / 430,50

netto / brutto

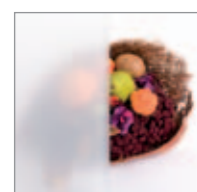

Profil ramki



Lima



model 1

Standard wykonania:

- skrzydło drzwiowe okleinowane
- konstrukcja: wypełnienie stabilizujące „plaster miodu”/ ramiak z płyty MDF
- profil krawędzi Hard Edge K
- wykończenie: Classen Primo, Classen Iridium, Classen 3D Look
- dwa srebrne zawiasy czopowe wkręcane (skrzydła 100' – 3 zawiasy)
- zamek na klucz, łazienkowy, pod wkładkę patentową
- szyba satynowana Decormat
- listwa pozioma gładka
- jednoskrzydłowe 60'-100'
- dwuskrzydłowe 120'-200'
- drzwi przesuwne 1 i 2 skrzydłowe

Opcje za dopłatą:

- podcięcie wentylacyjne: **20,00** / 24,60
- tuleje wentylacyjne PR, 3D: **18,00** / 22,14
- tuleje wentylacyjne - PVC z nadrukiem drewnopodobnym IR, CPL: **38,00** / 46,74
- trzeci zawias: **15,00** / 18,45
- skrzydło drzwiowe 100': +20%



model 2



model 3



model 4

LIMA	akacja ST, dąb natural pion, biały, orzech	orzech złoty, dąb ciemny, cedr pion, jesion grafitowy, dąb bagienny 3D, dąb palony 3D, dąb olejowany 3D
model 1, 2	394,00 / 484,62	425,00 / 522,75
model 3, 4	415,00 / 510,45	446,00 / 548,58

netto / brutto

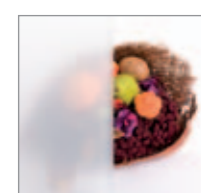

Glazing: szyba satynowana Decormat



Profil ramki



3D - dąb bagienny 3D - dąb olejowany 3D - dąb palony PR - akacja ST



PR - biały PR - dąb natural pion PR - orzech IR - cedr pion IR - dąb ciemny ryflowany IR - orzech złoty ryflowany IR - jesion grafitowy ryflowany

Malaga



4/4 szyby

Standard wykonania:

- skrzydło drzwiowe okleinowane
- konstrukcja: wypełnienie stabilizujące „plaster miodu”/ ramiak z płyty MDF
- profil krawędzi Hard Edge K
- wykończenie: Classen Primo, Classen Iridium, Classen 3D Look
- dwa srebrne zawiasy czopowe wkręcane (skrzydła 100' – 3 zawiasy, skrzydła wzmocnione niezależnie od wymiaru – 3 zawiasy)
- zamek na klucz, łazienkowy, pod wkładkę patentową
- szyba hartowana, bezpieczna, „mleczna”
- jednoskrzydłowe 60'-100'
- dwuskrzydłowe 120'-200'
- drzwi przesuwne 1 i 2 skrzydłowe

Opcje za dopłatą:

- tuleje wentylacyjne PR, 3D: **18,00** / 22,14
- tuleje wentylacyjne - PVC z nadrukiem drewnopodobnym IR, CPL: **38,00** / 46,74
- kratka wentylacyjna: **25,00** / 30,75
- trzeci zawias: **15,00** / 18,45
- wzmocnienie płytą wiórowo-otworową: **75,00** / 92,25
- skrzydło drzwiowe 100': +20%

MALAGA	akacja ST, biały, buk, calvados, dąb polski, orzech, dąb natural pion	orzech złoty, dąb ciemny, cedr pion, jesion śnieżny, jesion grafitowy, jesion brązowy, wenge, dąb bagienny 3D, dąb palony 3D, dąb olejowany 3D
1/4 szyby, pełne	350,00 / 430,50	391,00 / 480,93
2/4, 3/4 szyby	362,00 / 445,26	403,00 / 495,69
4/4 szyby	384,00 / 472,32	423,00 / 520,29

netto / brutto

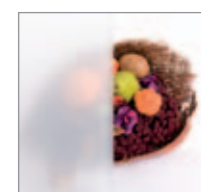

Szklenie: Szkło bezpieczne hartowane „mleczne”



Profil ramki



pełne



1/4 szyby



2/4 szyby



3/4 szyby



3D - dąb bagienny

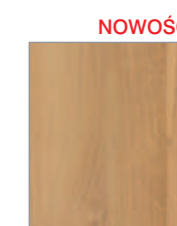

3D - dąb olejowany



3D - dąb palony



PR - akacja ST

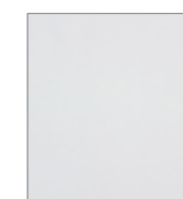

PR - biały



PR - buk



PR - dąb natural pion



PR - dąb polski



PR - calvados



PR - orzech

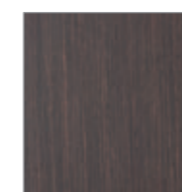

IR - cedr pion

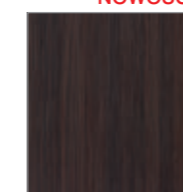

IR - dąb ciemny ryflowany



IR - jesion brązowy ryflowany



IR - jesion grafitowy ryflowany



IR - jesion śnieżny ryflowany



IR - orzech złoty ryflowany



IR - wenge

NOWOŚĆ !

NOWOŚĆ !

Leda



6/6 szyby

Standard wykonania:

- skrzydło drzwiowe okleinowane
- konstrukcja: wypełnienie stabilizujące „plaster miodu”/ ramiak z płyty MDF
- profil krawędzi Hard Edge K
- wykończenie: Classen Primo, Classen Iridium, Classen 3D Look
- dwa srebrne zawiasy czopowe wkręcane (skrzydła 100' – 3 zawiasy, skrzydła wzmocnione niezależnie od wymiaru – 3 zawiasy)
- zamek na klucz, łazienkowy, pod wkładkę patentową
- szyba hartowana, bezpieczna, „mleczna”
- jednoskrzydłowe 60'-100'
- dwuskrzydłowe 120'-200'
- drzwi przesuwne 1 i 2 skrzydłowe

Opcje za dopłatą:

- tuleje wentylacyjne PR, 3D: **18,00** / 22,14
- tuleje wentylacyjne - PVC z nadrukiem drewnopodobnym IR, CPL: **38,00** / 46,74
- kratka wentylacyjna: **25,00** / 30,75
- trzeci zawias: **15,00** / 18,45
- wzmocnienie płytą wiórowo-otworową: **75,00** / 92,25
- skrzydło drzwiowe 100': +20%

LEDA	akacja ST, biały, buk, calvados, dąb polski, orzech, dąb natural pion	orzech złoty, dąb ciemny, cedr pion, jesion śnieżny, jesion grafitowy, jesion brązowy, wenge, dąb bagienny 3D, dąb palony 3D, dąb olejowany 3D
pełne	330,00 / 405,90	370,00 / 455,10
1/3 szyby	339,00 / 416,97	382,00 / 469,86
6/6 szyby	359,00 / 441,57	402,00 / 494,46

netto / brutto



1/3 szyby



pełne

NOWOŚĆ !



3D - dąb bagienny

NOWOŚĆ !



3D - dąb olejowany

NOWOŚĆ !



3D - dąb palony

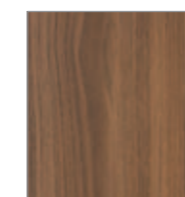

PR - akacja ST

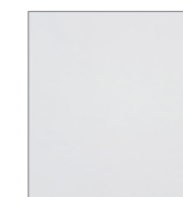

PR - biały



PR - buk



PR - dąb natural pion



PR - dąb polski



PR - calvados

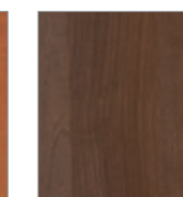

PR - orzech

NOWOŚĆ !

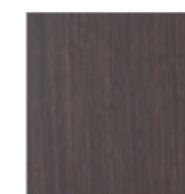

IR - cedr pion

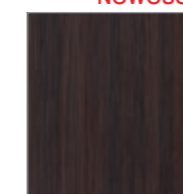

IR - dąb ciemny ryflowany



IR - jesion brązowy ryflowany



IR - jesion grafitowy ryflowany



IR - jesion śnieżny ryflowany

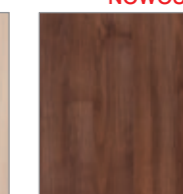

IR - orzech złoty ryflowany



IR - wenge

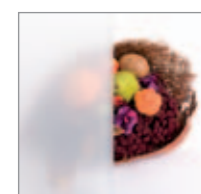

Szklenie:
Satynowana



Profil ramki

Modena 4



4/4 szyby

Standard wykonania:

- skrzydło drzwiowe okleinowane
- konstrukcja: wypełnienie stabilizujące „plaster miodu”/ ramiak z płyty MDF
- profil krawędzi Hard Edge K
- wykończenie: Classen Primo, Classen Iridium, Classen 3D Look
- dwa srebrne zawiasy czopowe wkręcane (skrzydła 100' – 3 zawiasy; skrzydła wzmocnione niezależnie od wymiaru – 3 zawiasy)
- zamek na klucz, łazienkowy, pod wkładkę patentową
- szyba hartowana, bezpieczna, „mleczna”
- jednoskrzydłowe 60'-100'
- dwuskrzydłowe 120'-200'
- drzwi przesuwne 1 i 2 skrzydłowe

Opcje za dopłatą:

- tuleje wentylacyjne PR, 3D: **18,00** / 22,14
- tuleje wentylacyjne - PVC z nadrukiem drewnopodobnym IR, CPL: **38,00** / 46,74
- kratka wentylacyjna: **25,00** / 30,75
- trzeci zawias: **15,00** / 18,45
- wzmocnienie płytą wiórowo-otworową: **75,00** / 92,25
- skrzydło drzwiowe 100': +20%

MODENA 4	akacja ST, biały, buk, calvados, dąb polski, orzech, dąb natural pion	orzech złoty, dąb ciemny, cedr pion, jesion śnieżny, jesion grafitowy, jesion brązowy, wenge, dąb bagienny 3D, dąb palony 3D, dąb olejowany 3D
pełne	280,00 / 344,40	320,00 / 393,60
1/4 szyby	294,00 / 361,62	336,00 / 413,28
3/4 szyby	315,00 / 387,45	355,00 / 436,65
4/4 szyby	340,00 / 418,20	383,00 / 471,09

netto / brutto



pełne



1/4 szyby



3/4 szyby

NOWOŚĆ !



3D - dąb bagienny

NOWOŚĆ !



3D - dąb olejowany

NOWOŚĆ !



3D - dąb palony



PR - akacja ST

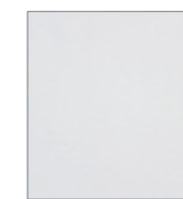

PR - biały



PR - buk



PR - dąb natural pion



PR - dąb polski



PR - calvados



PR - orzech

NOWOŚĆ !

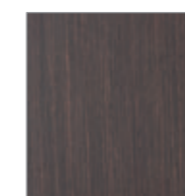

IR - cedr pion

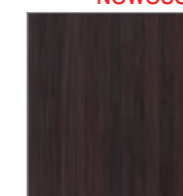

IR - dąb ciemny ryflowany



IR - jesion brązowy ryflowany



IR - jesion grafitowy ryflowany



IR - jesion śnieżny ryflowany

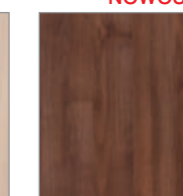

IR - orzech złoty ryflowany



IR - wenge



Szklenie: Szkło bezpieczne hartowane „mleczne”



Profil ramki

Artemida R



5/5 szyby

Standard wykonania:

- skrzydło drzwiowe okleinowane
- konstrukcja: wypełnienie stabilizujące „plaster miodu”/ ramiak z płyty MDF
- profil krawędzi Hard Edge R
- wykończenie: Classen Primo, Classen Iridium, Classen 3D Look
- dwa srebrne zawiasy czopowe wkręcane (skrzydła 100' – 3 zawiasy, skrzydła wzmocnione niezależnie od wymiaru – 3 zawiasy)
- zamek na klucz, łazienkowy, pod wkładkę patentową
- szyba hartowana, bezpieczna, „mleczna”
- jednoskrzydłowe 60'-100'
- dwuskrzydłowe 120'-200'
- drzwi przesuwne 1 i 2 skrzydłowe

Opcje za dopłatą:

- tuleje wentylacyjne PR, 3D: **18,00** / 22,14
- trzeci zawias: **15,00** / 18,45
- wzmocnienie płytą wiórowo-otworową: **75,00** / 92,25
- tuleje wentylacyjne - PVC z nadrukiem drewnopodobnym: **38,00** / 46,74
- skrzydło drzwiowe 100': +20%



pełne



2/5 szyby

ARTEMIDA R	akacja ST, dąb natural pion, orzech	wenge, dąb bagienny 3D, dąb palony 3D, dąb olejowany 3D
pełne	269,00 / 330,87	290,00 / 356,70
2/5 szyby	293,00 / 360,39	318,00 / 391,14
5/5 szyby	327,00 / 402,21	354,00 / 435,42

netto / brutto

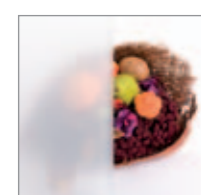

Szklenie: Szkło bezpieczne hartowane „mleczne”



Profil ramki

NOWOŚĆ !



3D - dąb bagienny

NOWOŚĆ !



3D - dąb olejowany

NOWOŚĆ !

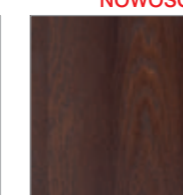

3D - dąb palony



PR - akacja ST



PR - dąb natural pion



PR - orzech



IR - wenge

Leto



model 3

Standard wykonania:

- skrzydło drzwiowe okleinowane
- konstrukcja: wypełnienie stabilizujące „plaster miodu”/ ramiak z płyty MDF
- profil krawędzi Hard Edge R
- wykończenie: Classen Primo, Classen Iridium
- dwa srebrne zawiasy czopowe wkręcane (skrzydła 100' – 3 zawiasy)
- zamek na klucz, łazienkowy, pod wkładkę patentową
- szyba hartowana, bezpieczna, „mleczna”
- listwa ozdobna ryflowana
- jednoskrzydłowe 60'-100'
- dwuskrzydłowe 120'-200'
- drzwi przesuwne 1 i 2 skrzydłowe

Opcje za dopłatą:

- tuleje wentylacyjne PR: **18,00** / 22,14
- podcięcie wentylacyjne: **20,00** / 24,60
- trzeci zawias: **15,00** / 18,45
- tuleje wentylacyjne - PVC z nadrukiem drewnopodobnym IR, CPL: **38,00** / 46,74
- skrzydło drzwiowe 100': +20%



model 1



model 2

LETO	akacja ST, dąb natural pion	cedr pion
model 1	379,00 / 466,17	409,00 / 503,07
model 2	410,00 / 504,30	442,00 / 543,66
model 3	429,00 / 527,67	461,00 / 567,03

netto / brutto

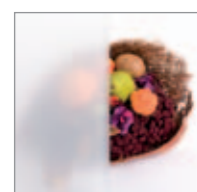

Szklenie: Szkło bezpieczne hartowane „mleczne”



Profil ramki



Listwa ryflowana



PR - akacja ST



PR - dąb natural pion

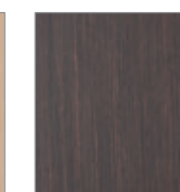

IR - cedr pion

Impact



model 3

Standard wykonania:

- skrzydło drzwiowe okleinowane
- konstrukcja: wypełnienie stabilizujące „plaster miodu”/ ramiak z płyty MDF
- profil krawędzi Hard Edge K
- wykończenie: Classen Primo, Classen Iridium
- dwa srebrne zawiasy czopowe wkręcane (skrzydła 100' – 3 zawiasy)
- zamek na klucz, łazienkowy, pod wkładkę patentową
- szyba hartowana, bezpieczna, „mleczna”
- listwa ozdobna ryflowana
- jednoskrzydłowe 60'-100'
- dwuskrzydłowe 120'-200'
- drzwi przesuwne 1 i 2 skrzydłowe

Opcje za dopłatą:

- tuleje wentylacyjne PR: **18,00** / 22,14
- kratka wentylacyjna: **25,00** / 30,75
- trzeci zawias: **15,00** / 18,45
- tuleje wentylacyjne - PVC z nadrukiem drewnopodobnym IR, CPL: **38,00** / 46,74
- skrzydło drzwiowe 100': +20%



model 1



model 2

IMPACT	akacja ST, dąb natural pion	cedr pion, jesion grafitowy
model 1	330,00 / 405,90	360,00 / 442,80
model 2	369,00 / 453,87	422,00 / 519,06
model 3	383,00 / 471,09	416,00 / 511,68

netto / brutto

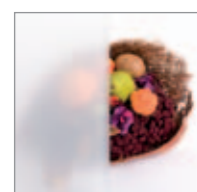

Szklenie: Szkło bezpieczne hartowane „mleczne”



Profil ramki



Listwa ryflowana:



PR - akacja ST



PR - dąb natural pion

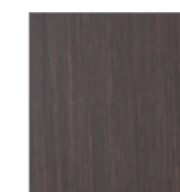

IR - cedr pion



IR - jesion grafitowy ryflowany

Natura



3/3 szyby

Standard wykonania:

- skrzydło drzwiowe okleinowane
- konstrukcja: wypełnienie stabilizujące „plaster miodu”/ ramiak z płyty MDF
- profil krawędzi Hard Edge K
- wykończenie: Classen Primo, Classen Iridium, Classen 3D Look
- dwa srebrne zawiasy czopowe wkręcane (skrzydła 100' – 3 zawiasy; skrzydła wzmocnione niezależnie od wymiaru – 3 zawiasy)
- zamek na klucz, łazienkowy, pod wkładkę patentową
- szyba ornamentowa
- jednoskrzydłowe 60'-100'
- dwuskrzydłowe 120'-200'
- drzwi przesuwne 1 i 2 skrzydłowe

Opcje za dopłatą:

- tuleje wentylacyjne PR, 3D: **18,00** / 22,14
- kratka wentylacyjna: **25,00** / 30,75
- trzeci zawias: **15,00** / 18,45
- wzmocnienie płytą wiórowo-otworową: **75,00** / 92,25
- tuleje wentylacyjne - PVC z nadrukiem drewnopodobnym IR, CPL: **38,00** / 46,74
- skrzydło drzwiowe 100': +20%



pełne



1/3 szyby



2/3 szyby

NATURA	akacja ST, biały, buk, calvados, dąb polski, orzech, dąb natural pion	wenge, dąb bagienny 3D, dąb palony 3D, dąb olejowany 3D
pełne	160,00 / 196,80	188,00 / 231,24
1/3 szyby	230,00 / 282,90	254,00 / 312,42
2/3 szyby	283,00 / 348,09	309,00 / 380,07
3/3 szyby	295,00 / 362,85	320,00 / 393,60

netto / brutto



Szklenie:
Przezroczysta kora



Profil ramki

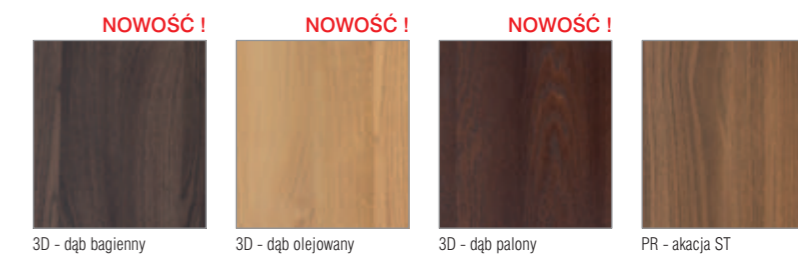

3D - dąb bagienny

3D - dąb olejowany

3D - dąb palony

PR - akacja ST



PR - biały

PR - buk

PR - calvados

PR - dąb natural pion

PR - dąb polski

PR - orzech

IR - wenge

Ksantos



3/3 szyby



pełne



1/3 szyby

Standard wykonania:

- skrzydło drzwiowe okleinowane
- konstrukcja: wypełnienie stabilizujące „plaster miodu” / ramiak z płyty MDF
- profil krawędzi Hard Edge K
- wykończenie: Classen Primo
- dwa srebrne zawiasy czopowe wkręcane (skrzydła 100' – 3 zawiasy; skrzydła wzmocnione pełne niezależnie od wymiaru – 3 zawiasy)
- zamek na klucz, łazienkowy, pod wkładkę patentową
- szyba ornamentowa
- jednoskrzydłowe 60'-100'
- dwuskrzydłowe 120'-200'

Opcje za dopłatą:

- tuleje wentylacyjne: **18,00** / 22,14
- kratka wentylacyjna: **25,00** / 30,75
- trzeci zawias: **15,00** / 18,45
- wzmocnienie płytą wiórowo-otworową (tylko model pełne): **75,00** / 92,25
- skrzydło drzwiowe 100': +20%



PR - biały



Szklenie: Ornament



Profil ramki

KSANTOS	biały
pełne	144,00 / 177,12
1/3 szyby	176,00 / 216,48
3/3 szyby	241,00 / 296,43

netto / brutto

Chronos



3/3 szyby

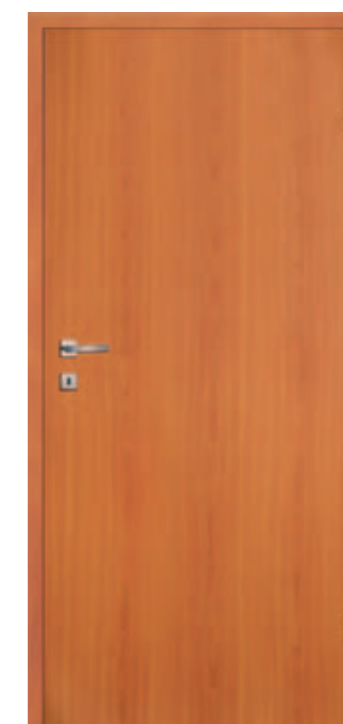

pełne



1/3 szyby

Standard wykonania:

- skrzydło drzwiowe lakierowane lub okleinowane
- konstrukcja: wypełnienie stabilizujące „plaster miodu” / ramiak z płyty MDF
- profil krawędzi Hard Edge K
- wykończenie: HDF lakierowany, Classen Primo
- dwa srebrne zawiasy czopowe wkręcane (skrzydła 100' – 3 zawiasy; skrzydła wzmocnione pełne niezależnie od wymiaru – 3 zawiasy)
- zamek na klucz, łazienkowy, pod wkładkę patentową
- szyba ornamentowa
- jednoskrzydłowe 60'-100'
- dwuskrzydłowe 120'-200'

Opcje za dopłatą:

- tuleje wentylacyjne: **18,00** / 22,14
- kratka wentylacyjna: **25,00** / 30,75
- trzeci zawias: **15,00** / 18,45
- wzmocnienie płytą wiórowo-otworową (tylko model pełne): **75,00** / 92,25
- skrzydło drzwiowe 100': +20%



HDF lakierowany - calvados PR - orzech



Szklenie: Ornament



Profil ramki

CHRONOS	orzech, calvados
pełne	144,00 / 177,12
1/3 szyby	176,00 / 216,48
3/3 szyby	241,00 / 296,43

netto / brutto

Model drzwi pełnych okleinowanych PR - orzech dostępny w kolekcji Natura

Classic



pełne 1/3 szyby 2/3 szyby

Standard wykonania:

- skrzydło drzwiowe lakierowane
- konstrukcja: wypełnienie stabilizujące „plaster miodu”/ramiak z płyty MDF
- profil krawędzi Hard Edge K
- wykończenie: HDF lakierowany
- dwa srebrne zawiasy czopowe wkręcane
- zamek na klucz, łazienkowy, pod wkładkę patentową
- szyba ornamentowa
- jednoskrzydłowe 60'-90'
- dwuskrzydłowe 120'-180'

Opcje za dopłatą:

- tuleje wentylacyjne: **18,00** / 22,14
- kratka wentylacyjna: **25,00** / 30,75
- trzeci zawias: **15,00** / 18,45

3/3 szyby

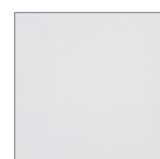

HDF lakierowany - biały



Szklenie: Przezroczysta kora



Profil ramki

CLASSIC	biały
pełne	226,00 / 277,98
1/3 szyby	303,00 / 372,69
2/3 szyby	359,00 / 441,57
3/3 szyby	371,00 / 456,33

netto / brutto

Chronos New



pełne 1/3 szyby 1/3 szyby ze szprosem

Standard wykonania

- skrzydło drzwiowe lakierowane lub okleinowane
- konstrukcja: wypełnienie stabilizujące „plaster miodu”/ramiak z płyty MDF
- profil krawędzi Hard Edge K
- wykończenie: HDF lakierowany, Classen Primo
- dwa srebrne zawiasy czopowe wkręcane (skrzydła 100' – 3 zawiasy; skrzydła wzmocnione pełne niezależnie od wymiaru – 3 zawiasy)
- zamek na klucz, łazienkowy, pod wkładkę patentową
- szyba ornamentowa
- jednoskrzydłowe 60'-100'
- dwuskrzydłowe 120'-200'

Opcje za dopłatą:

- tuleje wentylacyjne: **18,00** / 22,14
- kratka wentylacyjna: **25,00** / 30,75
- trzeci zawias: **15,00** / 18,45
- wzmocnienie płytą wiórowo-otworową (tylko model pełne): **75,00** / 92,25
- skrzydło drzwiowe 100': +20%

2/3 szyby



HDF lakierowany - calvados PR - dąb polski PR - orzech



Szklenie: Przezroczysta kora



Profil ramki PVC

Model drzwi pełnych okleinowanych PR - dąb polski i orzech dostępny w kolekcji Natura.
Model drzwi pełnych HDF lakierowanych dostępny w kolekcji Chronos.

CHRONOS NEW	dąb polski, orzech, calvados
1/3 szyby	210,00 / 258,30
1/3 szyby szprosem	210,00 / 258,30
2/3 szyby	268,00 / 329,64

netto / brutto

System drzwi przesuwnych



SYSTEM PRZESUWNY NAŚCIENNY – jednoskrzydłowy i dwuskrzydłowy

Jednoskrzydłowy system = prowadnica + maskownica + belka odbojowa + skrzydło
Dwuskrzydłowy system = prowadnica + maskownica + 2x skrzydło

System przesuwny jednoskrzydłowy naścienny składa się z prowadnicy, maskownicy oraz belki odbojowej montowanej na „tunelu” ościeżnicy regulowanej.
Natomiast system przesuwny dwuskrzydłowy otwierany jest synchronicznie tzn. przesuwając jedno skrzydło rozsuwają się oba skrzydła drzwiowe jednocześnie. System synchroniczny wymaga od nas zamówienia dwóch skrzydeł drzwiowych o identycznej szerokości. System ten montowany jest również na tunelu ościeżnicy regulowanej dostosowującej się w pełni zakresem regulacji nawet do bardzo grubych murów.

Skrzydło drzwiowe do systemu przesuwnego jest wykonane w wersji bezprzylgowej w wymiarach zewnętrznych skrzydła przylgowego, np.: 844 x 2035 mm (80'). System przesuwny jednoskrzydłowy oferowany jest w wymiarach 60', 70', 80', 90', 100'. System przesuwny dwuskrzydłowy oferowany jest w wymiarach 120', 140', 160', 180', 200' (dla drzwi otwieranych synchronicznie).

Przekrój pionowy systemu przesuwnego

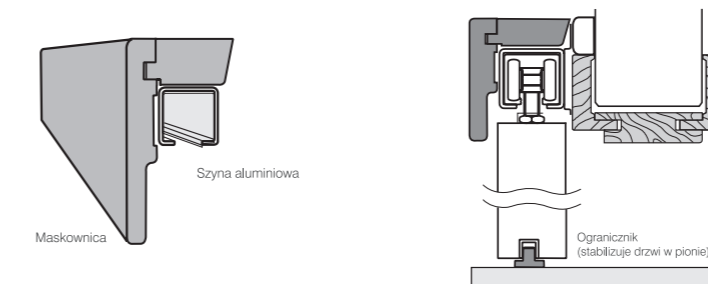

Pakowanie:

Kompletny system przesuwny składa się z: tunelu ościeżnicy regulowanej (1 opakowanie), maskownicy (1 opakowanie), mechanizmu przesuwnego (1 opakowanie).

Kolorystyka:

Classen 3D Look: dąb bagienny, dąb olejowany, dąb palony.
Classen Primo: akacja ST, buk, calvados, dąb natural, dąb polski, orzech, biały.
Classen CPL: jesion mocca ryflowany, orzech włoski struktura, akacja, akacja jasna ryflowana, biały, orzech - 2K.
Classen Iridium: orzech złoty ryflowany cedr, dąb ciemny ryflowany jesion brązowy ryflowany, jesion grafitowy ryflowany, jesion śnieżny ryflowany, wenge.

Dostępność:

System przesuwny dostępny jest we wszystkich dekorach i kolekcjach poza kolekcjami: Ksantos, Chronos, Chronos New, Classic oraz poza kolekcją Andromeda.

Pochwyty PCV

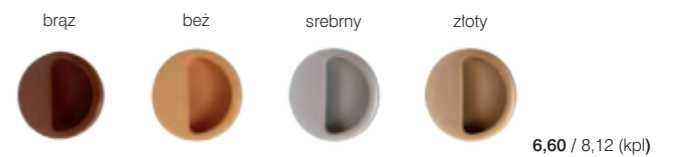

6,60 / 8,12 (kpl)

Pochwyty stalowe

srebrny (inox) brąz grafiatto



66,00 / 81,18 (kpl)

Zamek hakowy na klucz (pochwyt w kpl)



130,00 / 159,90 (jednoskrzydłowy)
190,00 / 233,70 (dwuskrzydłowy)

netto / brutto

SYSTEM DRZWI PRZESUWNYCH CHOWANYCH W ŚCIANIE

Bazuje na drzwiach wewnątrzlokalowych, bezprzylgowych – jedno lub dwuskrzydłowych firmy CLASSEN. Konstrukcję systemu zbudowanego z metalowych kształtowników stanowi kasetę, w którą chowa się skrzydło podczas czynności „otwierania drzwi”. Dostawcą systemów przesuwnych jak i wykończenia w postaci ościeżnicy jest firma Eclipse Polska.



maskownica okleinowana - komplet (jednoskrzydłowa)	maskownica okleinowana - komplet (jednoskrzydłowa)	maskownica okleinowana - komplet (dwuskrzydłowa)	mechanizm przesuwny (jednoskrzydłowy)	mechanizm przesuwny synchroniczny (dwuskrzydłowy)
60' - 90'	100'	120' - 200'	60' - 100'	120' - 200'
121,00 / 148,83	145,00 / 178,35	176,00 / 216,48	208,00 / 255,84	428,00 / 526,44

netto / brutto

Dystrybutor	 Systemy przesuwne do drzwi
Zastosowanie	Do drzwi wewnątrzlokalowych, bezprzylgowych jedno lub dwuskrzydłowych
Nr Aprobaty Technicznej	AT-15-8573/2011
Skład zestawu	Kaseta „125” wraz z okuciami, elementy ościeżnicowe w dekorach Classen – dystrybuowane przez firmę Eclipse Skrzydło drzwiowe przesuwne Classen – dystrybuowane przez firmę Classen
Sprzedaż i kontakt	www.eclisse.pl/classen tel. (58) 531-19-95

Bord

drzwi wewnętrzne wejściowe



Szczegóły



zamek bolcowy dolny



zamek bolcowy górny



boleć antywyważeniowy



próg opadający



Wzmocniona konstrukcja drzwi o gr. 46 mm + płaskowniki stalowe



Wzmocniona konstrukcja drzwi o gr. 40 mm

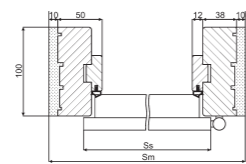
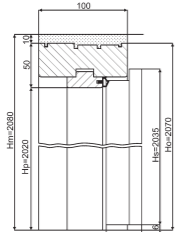
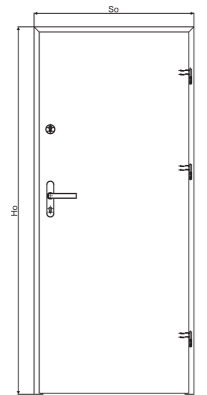

Ościeżnica BORD STALOWA narożna

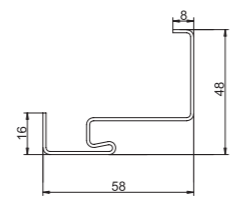

Ościeżnica BORD STALOWA stała

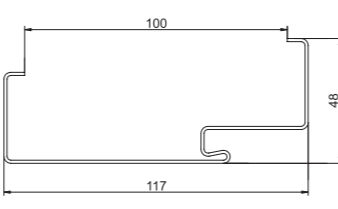

Kompletna ościeżnica BORD składa się z belki górnej oraz bazy i stanowi w całości jedno opakowanie. W komplecie znajdują się trzy zawiasy, uszczelki i zestaw montażowy.

Tabela standardowych wymiarów drzwi wewnętrznych wejściowych:

Wymiary w [mm]	S _e	S _o	H _o	S _m	H _m
80'	844	902	2070	922	2080
90'	944	1002	2070	1022	2080
100'	1044	1102	2070	1122	2080

- S_e – szerokość skrzydła drzwiowego [mm]
- H_e – wysokość skrzydła drzwiowego poza przylgą 2035mm
- S_o – szerokość całkowita ościeżnicy [mm]
- H_o – wysokość całkowita ościeżnicy [mm]
- S_m – szerokość otworu w murze przystosowana do osadzenia ościeżnicy [mm]
- H_m – wysokość otworu w murze przystosowana do osadzenia ościeżnicy mierzona od poziomu wykończonej podłogi [mm]

Skrzydło wewnętrzne wejściowe BORD

Zastosowanie skrzydła:

Drzwi wewnętrzne wejściowe BORD przeznaczone są do stosowania w budownictwie mieszkaniowym, użyteczności publicznej oraz zamieszkania zbiorowego, jako drzwi wewnętrzne wejściowe.

Konstrukcja skrzydła:

	B40	B46	W46
- wzmocniony ramiak z drewna iglastego	✓	✓	✓
- stalowe płaskowniki		✓	✓
- płyta wiórowo-otworowa	✓	✓	✓
- dwa zamki bolcowe pod wkładkę patentową	✓	✓	
- zamek wielopunktowy pod wkładkę patentową			✓
- próg opadający oraz trzy bolce antywyważeniowe - wersja W2		✓	✓

Standard wykonania skrzydła:

- skrzydło drzwiowe okleinowane
- izolacyjność akustyczna (przy zastosowaniu ośc. BORD MDF) = 32 dB (wersja W2)
- profil krawędzi Hard Edge K
- wykończenie: Classen Primo, laminat Classen Iridium, laminat Classen CPL
- trzy srebrne zawiasy czopowe dwutrzeniowe, regulowane
- jednoskrzydłowe 80'-100'
- grubość skrzydeł: B40 – 40 mm, B46 i W46 – 46 mm

Opcje za dopłatą:

- skrzydło drzwiowe i ościeżnice 100': +20%
- wizjer: 20,92 / 25,73
- próg opadający: 150,00 / 184,50

Uwagi:

Wersja W1 - nie jest wyposażona w próg opadający oraz trzy bolce antywyważeniowe.

Rozstaw otworów w zamku: bolcowy dolny – 90 mm, wielopunktowy – 72 mm.

Wkładki patentowe oraz klamki nie stanowią wyposażenia skrzydła.

Rozmiar wkładki: B40 – 26/36, B46 i W46 – 26/41.

Aprobata techniczna: AT – 15-8467/2010

BORD	akacja ST, biały, dąb natural pion, buk, calvados, dąb polski, orzech	dąb ciemny, orzech złoty, cedr pion, jesion śnieżny, jesion brązowy, jesion grafitowy, wenge, dąb bagienny 3D, dąb palony 3D, dąb olejowany 3D, akacja, akacja jasna, orzech 1K, orzech 2k, biały CPL, jesion mocca, orzech włoski
B40 W1	398,00 / 489,54	459,00 / 564,57
B46 W1	483,00 / 594,09	543,00 / 667,89
B46 W2	713,00 / 876,99	738,00 / 907,74
W46 W1	791,00 / 972,93	857,00 / 1054,11
W46 W2	1042,00 / 1281,66	1108,00 / 1362,84

netto / brutto

Ościeżnica BORD

Zastosowanie ościeżnicy:

Ościeżnica BORD ma zastosowanie do skrzydeł wewnętrznych wejściowych. Produkowane są z płyty MDF okleinowanej lub blachy stalowej lakierowanej.

Konstrukcja, wykończenie, ceny ościeżnic:

- Ościeżnica okleinowana MDF
- wykończenie: Classen Primo, Classen Iridium, Classen 3D Look, Classen CPL
- zaczep zamka bolcowego góra i dół (B) lub zaczep zamka wielopunktowego (W)
- wersja W2 zawiera tuleje pod bolce antywyważeniowe
- jednoskrzydłowe 80'-100'

Ościeżnica stalowa lakierowana

- gr. blachy 1,2 mm; kolor RAL: biały (9016), szary (7047), brąz (8017)
- otwory pod zamek bolcowy góra i dół (B) lub otwory zamka wielopunktowego (W)
- otwory pod bolce wyważeniowe tylko w ościeżnicach stałych dla wersji skrzydeł W1 i W2
- wzmocnienie pod samozamykacz
- jednoskrzydłowe 80'-100'
- próg stalowy: 88,00 / 108,24

Ościeżnica BORD MDF	akacja ST, biały, dąb natural pion, buk, calvados, dąb polski, orzech	dąb ciemny, orzech złoty, cedr pion, jesion śnieżny, jesion brązowy, jesion grafitowy, wenge, dąb bagienny 3D, dąb palony 3D, dąb olejowany 3D, akacja, akacja jasna, orzech 2K, biały CPL, jesion mocca, orzech włoski
B W1	175,00 / 215,25	197,00 / 242,31
B W2	197,00 / 242,31	219,00 / 269,37
W W1	252,00 / 309,96	274,00 / 337,02
W W2	285,00 / 350,55	307,00 / 377,61

netto / brutto

Ościeżnica BORD STALOWA	biały (9016), szary (7047), brąz (8017)
narożna B W1	269,00 / 330,87
stała B (dla wersji W1 i W2)	309,00 / 380,07
stała W (dla wersji W1 i W2)	329,00 / 404,67

netto / brutto

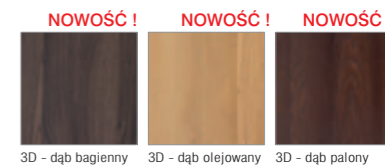

*1) okleina dla szerokości 60' i 100' tylko w ustojeniu jednokierunkowym, pionowym

Drzwi ppoż



pełne przeszklone

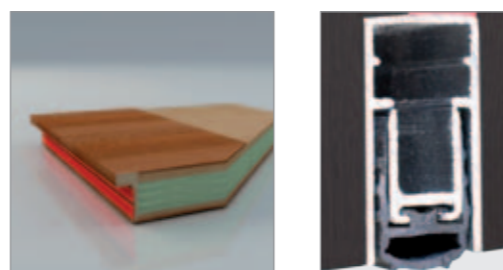

Wzmocniona ognioodporna konstrukcja skrzydeł drz. p.poż

Próg opadający

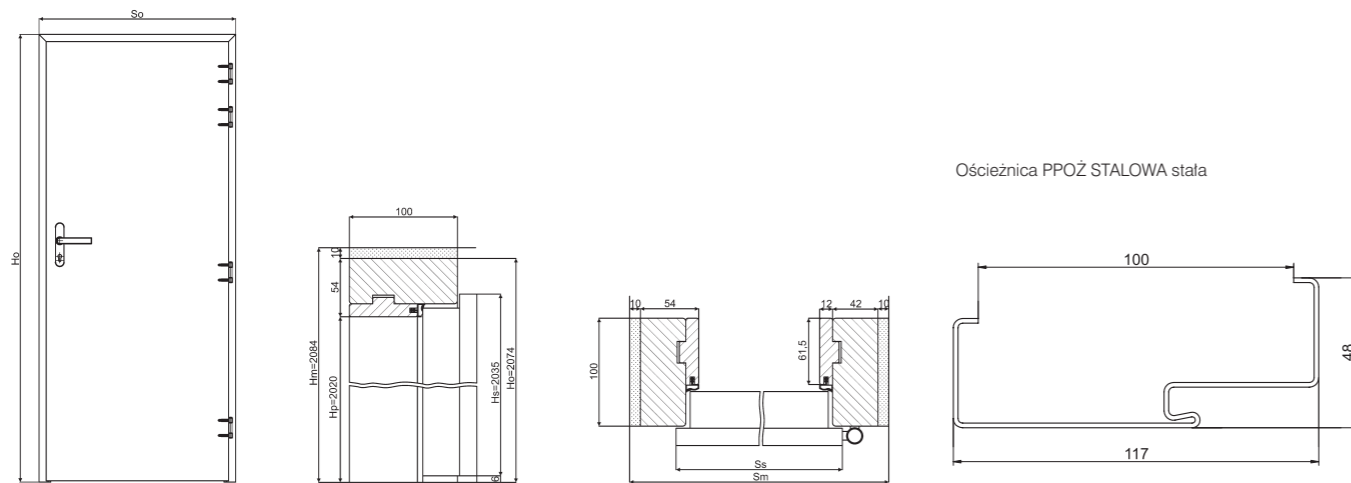

Ościeznica PPOŻ STALOWA stała

Kompletna ościeznica PPOŻ składa się z belki górnej oraz bazy i stanowi w całości jedno opakowanie. W komplecie znajdują się cztery zawiasy, uszczelki i zestaw montażowy.

Tabela standardowych wymiarów drzwi ppoż.:

Wymiary w [mm]	S _s	S _o	H _o	S _m	H _m
60'	644	710	2074	730	2084
70'	744	810	2074	830	2084
80'	844	910	2074	930	2084
90'	944	1010	2074	1030	2084
100'	1044	1110	2074	1130	2084

- S_s – szerokość skrzydła drzwiowego [mm]
- H_s – wysokość skrzydła drzwiowego poza przylgą 2035mm
- S_o – szerokość całkowita ościeżnicy [mm]
- H_o – wysokość całkowita ościeżnicy [mm]
- S_m – szerokość otworu w murze przystosowana do osadzenia ościeżnicy [mm]
- H_m – wysokość otworu w murze przystosowana do osadzenia ościeżnicy mierzona od poziomu wykończonej podłogi [mm]

Skrzydło wewnętrzne przeciwpożarowe

Zastosowanie:

Drzwi wewnętrzne przeciwpożarowe przeznaczone są do stosowania w budownictwie mieszkaniowym, użyteczności publicznej oraz zamieszkania zbiorowego, jako drzwi spełniające wymagania klasy odporności ogniowej EI30 lub EI60, dymoszczelności klas S_a i S_m oraz izolacyjności akustycznej do 32 dB.

Konstrukcja i standard wykonania:

- skrzydło drzwiowe okleinowane
- specjalistyczna płyta dwuwarstwowa/ramiak z drewna iglastego
- zamek zapadkowy pod wkładkę patentową z wkładem izolacyjnym
- próg opadający - **wersja W2**
- profil krawędzi Hard Edge K
- wykończenie: laminat Classen Iridium, laminat Classen CPL
- uszczelka pęczniająca w przyldze skrzydła drzwiowego
- cztery srebrne zawiasy czopowe
- jednoskrzydłowe 80' - 100' - izolacyjność akustyczna = 32 dB **wersja W2**
- dwuskrzydłowe 120' - 200' - izolacyjność akustyczna = 27 dB dla EI30 i 32 dB dla EI60 **wersja W2**
- grubość skrzydeł: EI30 - 50 mm, EI60 - 60 mm
- w wersji szklonej: szyba transparentna o podwyższonej klasie ognioodporności

Skrzydło drzwiowe stanowi komplet wraz z ościeżnicą drewnianą okleinowaną lub stalową.

- wykończenie:
 - ościeżnice drewniane stała okleinowane laminatem Classen Iridium lub Classen CPL
 - ościeznica stalowa stała lakierowana o gr. blachy 1,5 mm; kolor RAL: biały (9016), szary (7047), brąz (8017)
- wzmocnienie pod samozamykacz w ościeżnicy stalowej
- uszczelka ognioodporna w listwie ościeżnicy,
- uszczelka dymoszczelna w przyldze ościeżnicy drewnianej – **wersja W2**

Opcje za dopłatą:

- skrzydło drzwiowe i ościeżnice 100': +5%
- skrzydło drzwiowe i ościeżnice 110': +20%
- próg stalowy: **88,00** / 108,24
- próg opadający: **150,00** / 184,50

Uwagi:

Wersja W1 - nie posiada klasy dymoszczelności S_a, S_m oraz izolacyjności akustycznej (próg opadający)
 Aprobaty techniczne: AT – 15-6103/2010 i AT – 15-6054/2010.
 Certyfikaty zgodności: ITB – 1940/W i ITB – 1941/W
 W celu spełnienia warunków AT do drzwi przeciwpożarowych należy zastosować samozamykacz.
 Istnieje możliwość wykonania nietypowej szerokości i wysokości drzwi 1 i 2 skrzydłowych. Wymagane jest indywidualne ustalenie z Classen Pol S.A.

Cennik drzwi PPOŻ określa cenę skrzydła wraz z ościeżnicą stalą stalową lub drewnianą

model	EI30 z ośc. stalową	EI30 z ośc. drew.	EI60 z ośc stalową	EI60 z ośc drew.
pełne W1	1335,00 / 1642,05	1444,00 / 1776,12	1591,00 / 1956,93	1666,00 / 2049,18
pełne W2	-	1846,00 / 2270,58	-	2112,00 / 2597,76
przeszkłone W1	2350,00 / 2890,50	2459,00 / 3024,57	3507,00 / 4313,61	3616,00 / 4447,68
przeszkłone W2	-	3024,00 / 3719,52	-	4078,00 / 5015,94

netto / brutto



*1) okleina dla szerokości 60' i 100' tylko w ustojeniu jednokierunkowym, pionowym

Ościeżnica regulowana

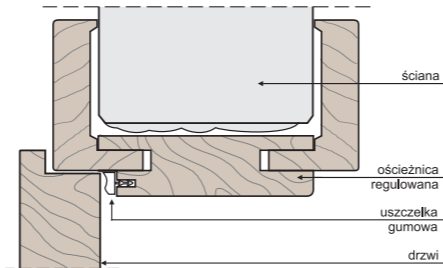

REGULOWANA

Ościeżnice regulowane wykonane są z płyty wiórowej i MDF pokrytej Classen Primo, okleiną Classen Iridium oraz laminatem Classen CPL w dekorach odpowiadających dekorom skrzydeł drzwiowych.

Pakowanie:

Kompletna ościeżnica składa się z belki górnej oraz bazy – dla zakresu od 75 – 95 mm do 280 – 300 mm, 11 zakresów (2 osobne opakowania); dla zakresu od 300 – 360 mm (3 zakresy) jedno wspólne opakowanie. W opakowaniu znajdują się ponadto okucia, uszczelki i zestaw montażowy. Dla skrzydeł o wymiarach 100' lub skrzydeł wzmocnionych wymagana jest ościeżnica z trzema zawiasami.

Kolorystyka:

Classen 3D Look: dąb bagienny, dąb olejowany, dąb palony.
Classen Primo: akacja ST, biały, dąb natural pion, buk, calvados, dąb polski, orzech.
Classen CPL: akacja, akacja jasna, jesion mocca, orzech włoski, orzech 2K, biały CPL.
Classen Iridium: cedr pion, dąb ciemny, jesion śnieżny, jesion brązowy, jesion grafitowy, orzech złoty, wenge.

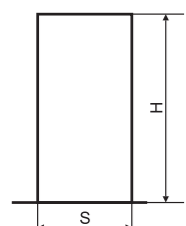

Wymiary otworów w murze przy montażu ościeżnicy regulowanej

Wymiary [mm]	S	H
SZEROKOŚĆ "60"	675	2060
SZEROKOŚĆ "70"	775	2060
SZEROKOŚĆ "80"	875	2060
SZEROKOŚĆ "90"	975	2060
SZEROKOŚĆ "100"	1075	2060

Wymiary ościeżnicy regulowanej [mm]:

	A	B	C	D
60	602	625	647	745
70	702	725	747	845
80	802	825	847	945
90	902	925	947	1045
100	1002	1025	1047	1145

Dla drzwi dwuskrzydłowych [mm]:

	A	B	C	D
120	1238	1261	1283	1381
130	1338	1361	1383	1481
140	1438	1461	1483	1581
150	1538	1561	1583	1681
160	1638	1661	1683	1781
170	1738	1761	1783	1881
180	1838	1861	1883	1981
190	1938	1961	1983	2081
200	2038	2061	2083	2181

ZAKRES REGULACJI



Tabela zakresów i cen

Zakres regulacji	akacja ST, biały, dąb natural pion, buk, calvados, dąb polski, orzech	dąb ciemny, orzech złoty, cedr pion, jesion śnieżny, jesion brązowy, jesion grafitowy, wenge, dąb bagienny 3D, dąb palony 3D, dąb olejowany 3D, akacja, akacja jasna, orzech 2K, biały CPL, jesion mocca, orzech włoski
75-95	216,00 / 265,68	238,00 / 292,74
95-115	226,00 / 277,98	247,00 / 303,81
120-140	226,00 / 277,98	247,00 / 303,81
140-160	226,00 / 277,98	247,00 / 303,81
160-180	250,00 / 307,50	275,00 / 338,25
180-200	267,00 / 328,41	295,00 / 362,85
200-220	283,00 / 348,09	303,00 / 372,69
220-240	301,00 / 370,23	313,00 / 384,99
240-260	301,00 / 370,23	313,00 / 384,99
260-280	301,00 / 370,23	313,00 / 384,99
280-300	335,00 / 412,05	347,00 / 426,81
300-320	347,00 / 426,81	368,00 / 452,64
320-340	347,00 / 426,81	368,00 / 452,64
340-360	510,00 / 627,30	541,00 / 665,43

Opcje za dopłatą:

- trzeci zawias: 15,00 / 18,45
- ościeżnica 100': + 20%
- ościeżnica do drzwi dwuskrzydł.: + 50%

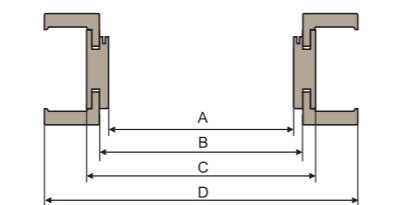
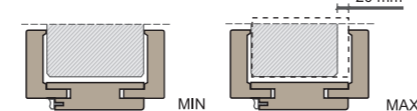
netto / brutto

Ościeżnica regulowana bezprzylgowa

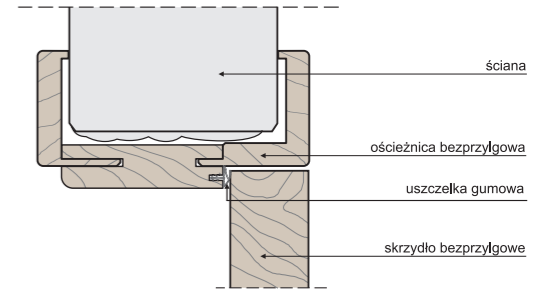

REGULOWANA BEZPRZYLGOWA

Ościeżnice regulowane bezprzylgowe wykonane są z płyty wiórowej i MDF, okleinowane laminatem Classen Iridium i Classen CPL w dekorach odpowiadających dekorom skrzydeł drzwiowych. Ościeżnica dedykowana jest do skrzydeł bezprzylgowych z kolekcji: ASTERIA B, DISCOVERY B, TETYDA B, CENTURY B.

Pakowanie:

Kompletna ościeżnica bezprzylgowa składa się z belki górnej oraz bazy i stanowi w całości jedno opakowanie. W komplecie znajdują się dwa zawiasy bezprzylgowe - chowane, uszczelki i zestaw montażowy.

Kolorystyka:

Classen CPL: akacja, akacja jasna, jesion mocca, orzech włoski, orzech 2K, biały CPL.
Classen Iridium: cedr pion, jesion śnieżny, jesion brązowy, jesion grafitowy.

Wymiary ościeżnicy bezprzylgowej [mm]:

	A	B	C	D
70	702	725	747	845
80	802	825	847	954
90	902	925	947	1045

ZAKRES REGULACJI



Tabela zakresów i cen

Zakres regulacji	cedr pion, jesion śnieżny, jesion brązowy, jesion grafitowy, akacja, akacja jasna, orzech 2K, biały CPL, jesion mocca, orzech włoski
90-110	470,00 / 578,10
110-130	470,00 / 578,10
135-155	470,00 / 578,10
155-175	497,00 / 611,31
175-195	516,00 / 634,68
195-215	524,00 / 644,52
215-235	534,00 / 656,82
235-255	534,00 / 656,82
255-275	534,00 / 656,82
275-295	567,00 / 697,41
295-315	587,00 / 722,01
315-335	587,00 / 722,01
335-355	755,00 / 928,65
355-375	755,00 / 928,65

netto / brutto

Ościeżnica New Arcus

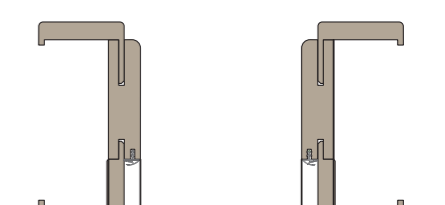
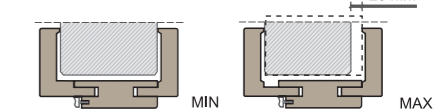
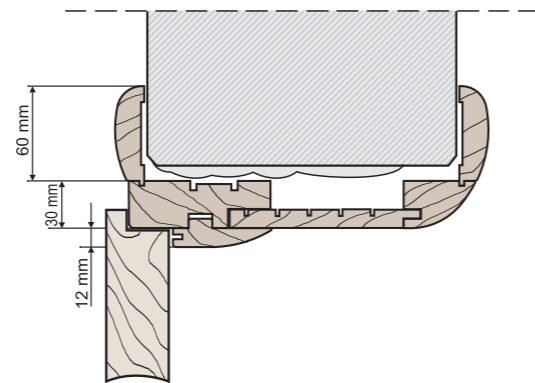

NEW ARCUS

Ościeżnice New Arcus wykonane są z MDF okleinowanego Classen Primo, okleiną Classen Iridium oraz laminatem Classen CPL w dekorach odpowiadających dekorom skrzydeł drzwiowych. Zaletą tej ościeżnicy poza nowoczesnym wzornictwem jest jej uniwersalne zastosowanie - w celu dopasowania do różnych grubości muru ościeżnica ta dostępna jest w dwóch zakresach regulacji: 115 - 200 mm oraz 200 - 320 mm.

Pakowanie:

Kompletna ościeżnica składa się z belki górnej oraz bazy (2 osobne opakowania), wyposażonej w 2 zawiasy czopowe srebrne (trzeci zawias - za dopłatą).

Dla skrzydeł o wymiarach 100' lub skrzydeł wzmocnionych wymagana jest ościeżnica z trzema zawiasami.

Kolorystyka:

Classen 3D Look: dąb bagienny, dąb olejowany, dąb palony.

Classen Primo: akacja ST, dąb natural pion, orzech.

Classen CPL: akacja, akacja jasna, jesion mocca, orzech włoski, orzech 2K.

Classen Iridium: cedr pion, dąb ciemny, jesion śnieżny, jesion brązowy, jesion grafitowy, orzech złoty, wenge.

Wymiary ościeżnicy New Arcus [mm]:

	A	B	C	D
60	602	626	686	806
70	702	726	786	906
80	802	826	886	1006
90	902	926	986	1106
100	1002	1026	1086	1206

Dla drzwi dwuskrzydłowych [mm]:

	A	B	C	D
120	1237	1261	1321	1441
130	1337	1361	1421	1541
140	1437	1461	1521	1641
150	1537	1561	1621	1741
160	1637	1661	1721	1841
170	1737	1761	1821	1941
180	1837	1861	1921	2041
190	1937	1961	2021	2141
200	2037	2061	2121	2241

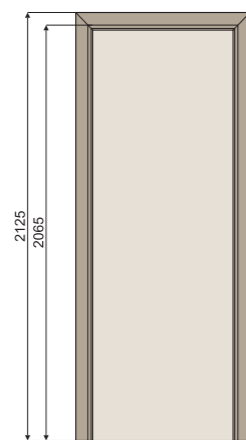
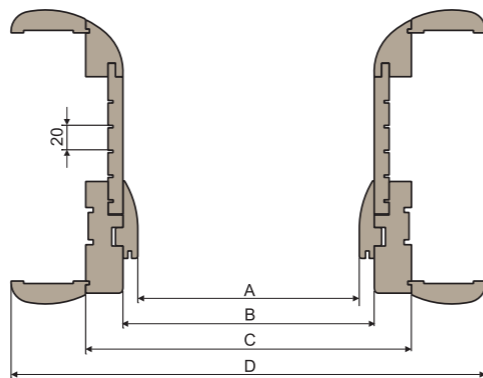

Wymiary otworów w murze przy montażu ościeżnicy New Arcus

Wymiary [mm]	S	H
SZEROKOŚĆ "60"	716	2080
SZEROKOŚĆ "70"	816	2080
SZEROKOŚĆ "80"	916	2080
SZEROKOŚĆ "90"	1016	2080

akacja ST, dąb natural pion, orzech

403,00 / 495,69

dąb ciemny, orzech złoty, cedr pion, jesion śnieżny, jesion brązowy, jesion grafitowy, wenge, dąb bagienny 3D, dąb palony 3D, dąb olejowany 3D, akacja, akacja jasna, orzech 2K, jesion mocca, orzech włoski

438,00 / 538,74

netto / brutto

Opcje za dopłatą:

- wstawka regulacyjna 200-320 mm: od 110,00 / 135,30

- trzeci zawias: 15,00 / 18,45

- ościeżnica 100': +20%

- ościeżnica do drzwi dwuskrzydł.: + 50%

Ościeżnica ARCUS

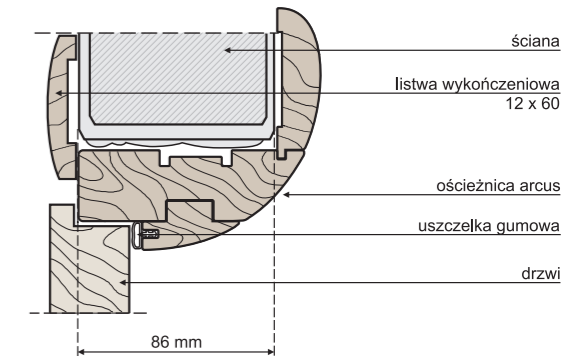

ARCUS

Ościeżnice Arcus wykonane są z MDF okleinowanego Classen Primo, okleiną Classen Iridium oraz laminatem Classen CPL w dekorach odpowiadających dekorom skrzydeł drzwiowych. Elementy bazowe zostały jednostronnie zintegrowane z listwami wykończeniowymi.

Pakowanie:

Kompletna ościeżnica składa się z belki górnej oraz bazy (2 osobne opakowania), wyposażonej w 2 zawiasy czopowe srebrne (trzeci zawias - za dopłatą).

Dla skrzydeł o wymiarach 100' lub skrzydeł wzmocnionych wymagana jest ościeżnica z trzema zawiasami.

Kolorystyka

Classen 3D Look: dąb bagienny, dąb olejowany, dąb palony.

Classen Primo: akacja ST, biały, dąb natural pion, buk, calvados, dąb polski, orzech.

Classen CPL: akacja, akacja jasna, jesion mocca, orzech włoski, orzech 2K, biały CPL.

Classen Iridium: cedr pion, jesion śnieżny, jesion brązowy, jesion grafitowy, wenge.

Wymiary ościeżnicy Arcus [mm]:

	A	B	C	D
60	602	626	686	806
70	702	726	786	906
80	802	826	886	1006
90	902	926	986	1106
100	1002	1026	1086	1206

Dla drzwi dwuskrzydłowych [mm]:

	A	B	C	D
120	1237	1261	1321	1441
130	1337	1361	1421	1541
140	1437	1461	1521	1641
150	1537	1561	1621	1741
160	1637	1661	1721	1841
170	1737	1761	1821	1941
180	1837	1861	1921	2041
190	1937	1961	2021	2141
200	2037	2061	2121	2241

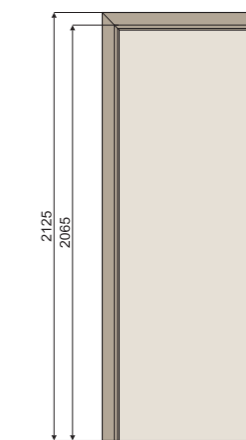
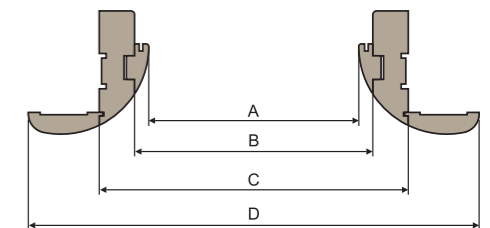

Wymiary otworów w murze przy montażu ościeżnicy Arcus

Wymiary [mm]	S	H
SZEROKOŚĆ "60"	716	2080
SZEROKOŚĆ "70"	816	2080
SZEROKOŚĆ "80"	916	2080
SZEROKOŚĆ "90"	1016	2080

akacja ST, dąb natural pion, buk, calvados, dąb polski, orzech, cedr pion, jesion śnieżny, jesion brązowy, jesion grafitowy, wenge, dąb bagienny 3D, dąb palony 3D, dąb olejowany 3D, akacja, akacja jasna, orzech 2K, biały CPL, jesion mocca, orzech włoski

183,00 / 225,09

netto / brutto

Opcje za dopłatą:

- trzeci zawias: 15,00 / 18,45

- ościeżnica 100': +20%

- ościeżnica do drzwi dwuskrzydł.: + 50%

Ościeżnica Standard 2-pack

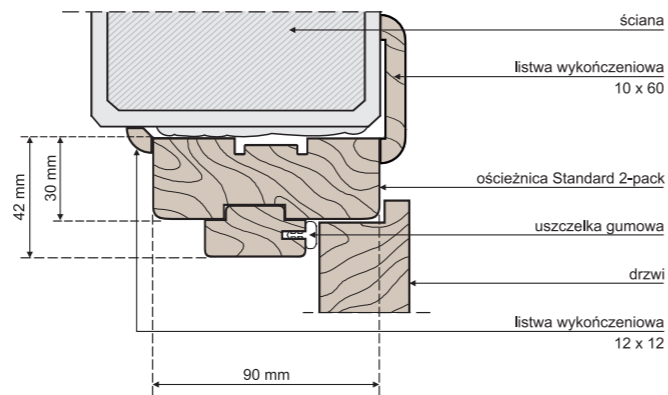

Standard 2-PACK

Ościeżnice Standard 2-pack wykonane są z MDF okleinowanego Classen Primo, okleina Classen Iridium oraz laminatem Classen CPL w dekorach odpowiadających dekorom skrzydeł drzwiowych.

Pakowanie:

Kompletna ościeżnica składa się z belki górnej oraz bazy (2 osobne opakowania), wyposażonej w 2 zawiasy czopowe srebrne (trzeci zawias - za dopłatą).

Dla skrzydeł o wymiarach 100' lub skrzydeł wzmocnionych wymagana jest ościeżnica z trzema zawiasami.

Kolorystyka:

Classen 3D Look: dąb bagienny, dąb olejowany, dąb palony.
 Classen Primo: akacja ST, biały, dąb natural pion, buk, calvados, dąb polski, orzech.
 Classen CPL: akacja, akacja jasna, jesion mocca, orzech włoski, orzech 2K, biały CPL.
 Classen Iridium: cedr pion, dąb ciemny, jesion śnieżny, jesion brązowy, jesion grafitowy, orzech złoty, wenge.

Wymiary ościeżnicy Standard 2-pack [mm]:

	A	B	C
60	602	626	686
70	702	726	786
80	802	826	886
90	902	926	986
100	1002	1026	1086

Dla drzwi dwuskrzydłowych [mm]:

	A	B	C
120	1237	1261	1321
130	1337	1361	1421
140	1437	1461	1521
150	1537	1561	1621
160	1637	1661	1721
170	1737	1761	1821
180	1837	1861	1921
190	1937	1961	2021
200	2037	2061	2121

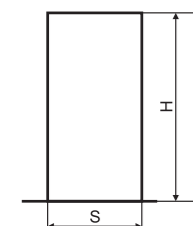
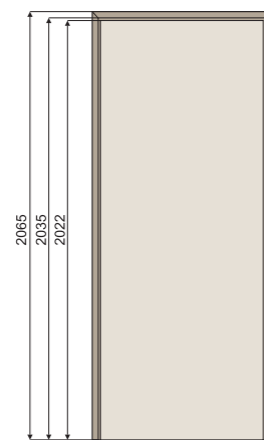
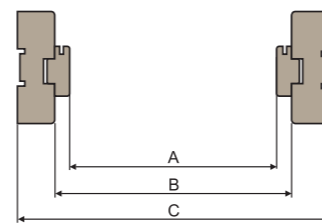

Wymiary otworów w murze przy montażu ościeżnicy Standard 2-pack

Wymiary [mm]	S	H
SZEROKOŚĆ "60"	716	2080
SZEROKOŚĆ "70"	816	2080
SZEROKOŚĆ "80"	916	2080
SZEROKOŚĆ "90"	1016	2080

akacja ST, biały, dąb natural pion, buk, calvados, dąb polski, orzech	orzech złoty, dąb ciemny, cedr pion, jesion śnieżny, jesion brązowy, jesion grafitowy, wenge, dąb bagienny 3D, dąb palony 3D, dąb olejowany 3D, akacja, akacja jasna, orzech 2K, biały CPL, jesion mocca, orzech włoski
126,00 / 154,98	146,00 / 179,58

Opcje za dopłatą:

- trzeci zawias: 15,00 / 18,45
- ościeżnica 100': +20%
- ościeżnica do drzwi dwuskrzydł.: + 50%

netto / brutto

Ościeżnica Stała

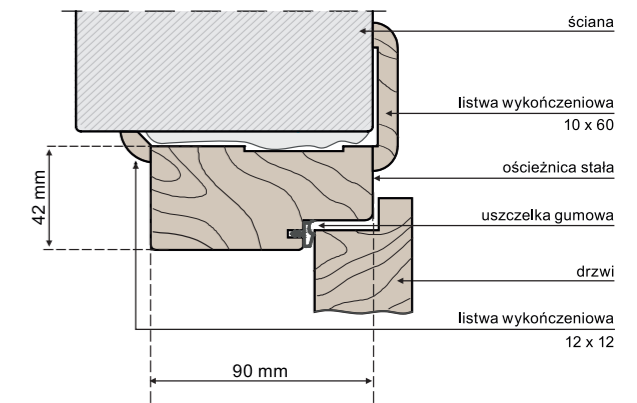
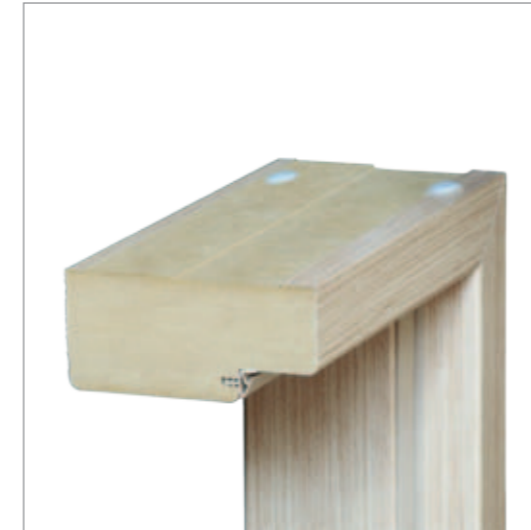

Ościeżnica Stała

Wykonana z materiału drewnopochodnego MDF, okleinowanego Classen Primo, Classen Iridium oraz laminatem Classen CPL, odpowiadającym dekorom skrzydeł drzwiowych.

Zakres regulacji od 90-110 do 355-375.

Pakowanie:

Kompletna ościeżnica składa się z belki górnej oraz bazy, które pakowane są osobno w dwóch kartonach. W opakowaniu znajdują się 2 zawiasy, uszczelki oraz zestaw montażowy. Dla skrzydeł o wymiarach 100' lub skrzydeł wzmocnionych wymagana jest ościeżnica z trzema zawiasami.

Kolorystyka:

Classen 3D Look: dąb bagienny, dąb olejowany, dąb palony.
 Classen Primo: akacja ST, biały, dąb natural pion, buk, calvados, dąb polski, orzech.
 Classen CPL: akacja, akacja jasna, jesion mocca, orzech włoski, orzech 2K, biały CPL.
 Classen Iridium: cedr pion, dąb ciemny, jesion śnieżny, jesion brązowy, jesion grafitowy, orzech złoty, wenge.

Wymiary ościeżnicy stałej [mm]:

	A	B	C
60	602	626	686
70	702	726	786
80	802	826	886
90	902	926	986
100	1002	1026	1086

Dla drzwi dwuskrzydłowych [mm]:

	A	B	C
120	1237	1261	1321
130	1337	1361	1421
140	1437	1461	1521
150	1537	1561	1621
160	1637	1661	1721
170	1737	1761	1821
180	1837	1861	1921
190	1937	1961	2021
200	2037	2061	2121

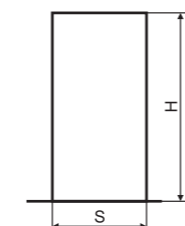
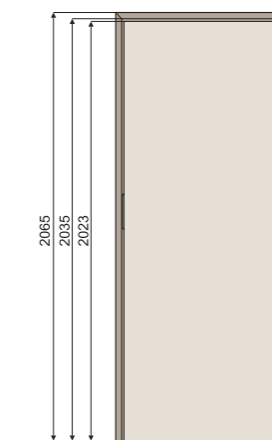
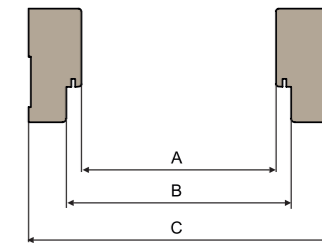

Wymiary otworów w murze przy montażu ościeżnicy Stałej

Wymiary [mm]	S	H
SZEROKOŚĆ "60"	716	2080
SZEROKOŚĆ "70"	816	2080
SZEROKOŚĆ "80"	916	2080
SZEROKOŚĆ "90"	1016	2080

akacja ST, biały, dąb natural pion, buk, calvados, dąb polski, orzech	orzech złoty, dąb ciemny, cedr pion, jesion śnieżny, jesion brązowy, jesion grafitowy, wenge, dąb bagienny 3D, dąb palony 3D, dąb olejowany 3D, akacja, akacja jasna, orzech 2K, biały CPL, jesion mocca, orzech włoski
110,00 / 135,30	130,00 / 159,90

Opcje za dopłatą:

- trzeci zawias: 15,00 / 18,45
- ościeżnica 100': +20%
- ościeżnica do drzwi dwuskrzydł.: + 50%

netto / brutto

Listwy wykończeniowe

Jedno opakowanie zawiera trzy listwy wykończeniowe do samodzielnego docięcia odpowiednio dla drzwi jedno lub dwuskrzydłowych. Dopuszcza się montaż listew wykończeniowych przy pomocy gwoździków.

Dekory:

Dąb bagienny 3D, dąb olejowany 3D, dąb palony 3D, jesion mocca, orzech włoski, akacja, akacja ST, akacja jasna, biały, biały CPL, buk, calvados, cedr pion, dąb polski, dąb natural pion, orzech, orzech-2K, jesion śnieżny, jesion brązowy, jesion grafitowy, wenge.

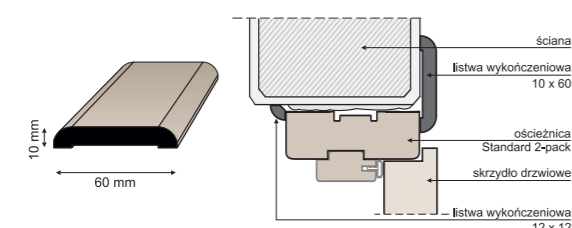
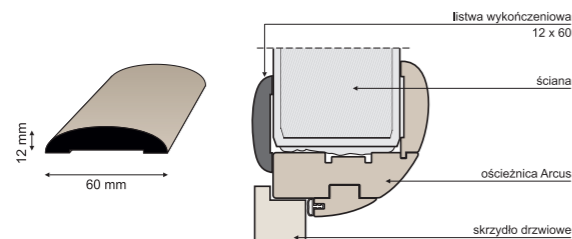
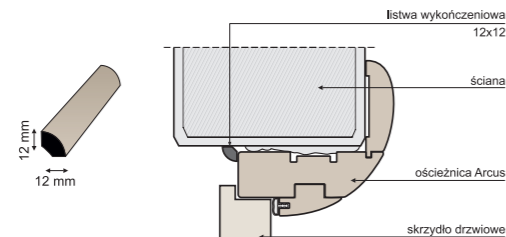

Rodzaj	akacja ST, biały, dąb natural pion, buk, calvados, dąb polski, orzech	orzech złoty, dąb ciemny, cedr pion, jesion śnieżny, jesion brązowy, jesion grafitowy, wenge, dąb bagienny 3D, dąb palony 3D, dąb olejowany 3D, akacja, akacja jasna, orzech 2K, biały CPL, jesion mocca, orzech włoski
10x60mm	25,00 / 30,75	26,00 / 31,98
12x12mm	18,00 / 22,14	19,00 / 23,37
12x60mm	27,00 / 33,21	29,00 / 35,67

netto / brutto

Dostawki



Standard wykonania :

- skrzydło bierne okleinowane w szerokości 40' i 50',
- konstrukcja: ramiak MDF oraz wypełnienie stabilizujące „plaster miodu”
- profil krawędzi Hard Edge K
- wykończenie: Classen Primo, Classen Iridium, Classen 3D Look, CPL,
- dwa lub trzy srebrne zawiasy
- blacha zaczepowa oraz kantrygiel

Opcje za dopłatą:

- wzmocnienie płytą wiórowo-otworową: **75,00 / 92,25**
- trzeci zawias: **15,00 / 18,45**

* dekory dwukierunkowe dostępne tylko w usłojeniu pionowym

** opcja dostępna tylko z wybranymi modelami ościeżnic – Standard 2-pack, Stała, Regulowana



Model	Pelne 444mm, 544mm	Pelne 444mm, 544mm
dekory	Primo	Iridium, CPL, 3D
cena	169,00 / 207,87	199,00 / 244,77

netto / brutto

Akcesoria



Odbojnik ścienny
nikiel

19,69 / 24,22



Odbojnik podłogowy
nikiel, brąz grafiatto

10,89 / 13,39



Wizjer
nikiel, brąz grafiatto

20,92 / 25,73

Pochwyty do drzwi przesuwnych



Stalowe:
srebrny (INOX), brąz grafiatto

66,00 / 81,18



Okrągłe PCV:
beż, brąz, srebrny, złoty

6,60 / 8,12

Tuleje wentylacyjne metalowe

Kolorystyka:
chrom satyna

21,90 / 26,94 cena za 1 szt.



Tuleje wentylacyjne
z tworzywa sztucznego dopasowane do koloru okleiny skrzydeł drzwiowych

0,92 / 1,13 cena za 1 szt.

oraz z nadrukiem drewnopodobnym.

8,36 / 10,28 cena za 1 szt.



Kpl. tulei wentylacyjnych z tworzywa i ich montaż tylko w kolekcjach w wykończeniu dekor Classen Primo

18,00 / 22,14

Kpl. tulei wentylacyjnych z tworzywa - nadruk drewnopodobny i ich montaż tylko w kolekcjach w wykończeniu dekorach Classen Iridium oraz Classen CPL

38,00 / 46,74

netto / brutto



Zamek Classen

występuje w wersji prawej lub lewej, pod klucz, wkładkę patentową lub zamek WC

Model	cena
Zamek Classen do drzwi łazienkowych	10,90 / 13,41
Zamek Classen do drzwi na wkładkę patentową	10,90 / 13,41
Zamek Classen do drzwi z kluczem	10,90 / 13,41

netto / brutto



Zawias ościeżnicy
Standard 2-pack i Arcus - ocynk

średnica 13,5 mm
Opakowanie zawiera 2 sztuki.

5,38 / 6,62 cena za 2 szt.



Zawias drzwi
średnica 13,5 mm

2,75 / 3,38 cena za 1 szt.



Nakładki PCV na zawiasy
średnica 13,5 mm.

Kolorystyka:
chrom, chrom satyna

5,08 / 6,25



Wkładka patentowa
Przeznaczona do zamków pod wkładkę patentową, 26/36 mm

20,16 / 24,80



Kratki wentylacyjne
z tworzywa sztucznego dopasowane do koloru okleiny skrzydeł drzwiowych.

9,78 / 12,03

netto / brutto

Klamki



domino
Jane KK
brąz grafiatto

domino
Jane KK
cnrom / nikiel

STRATOS klasa B
tytan/brąz anodowany
Patent

Rozeta STRATOS
tytan/brąz anodowany
Patent

rozstaw 90 mm - Klamka dedykowana do drzwi Bord B (zamek bolcowy)

rozstaw 72 mm - Klamka dedykowana do drzwi Bord W (zamek listwowy)
rozstaw 90 mm - Klamka dedykowana do drzwi Bord B (zamek bolcowy)

Model	Okucie bezpieczne - patent	Rozeta bezpieczna - patent (do górnego zamka)
JANE KK - długi sztyld	69,90 / 85,98	32,90 / 40,47

netto / brutto

Model	Okucie bezpieczne - patent	Rozeta bezpieczna - patent (do górnego zamka)
STRATOS - długi sztyld	129,80 / 159,65	57,20 / 70,36

netto / brutto



domino
Tre QR
nikiel



domino
Omega QR
chrom / nikiel

Model	Klamka na krótkim sztyldzie	Szyld dolny - normal, patent	Szyld dolny - wc
TRE-QR	43,90 / 54,00	19,90 / 24,48	40,90 / 50,31
Omega-QR	35,90 / 44,16	19,80 / 24,35	31,90 / 39,24

netto / brutto



domino
Net QR
nikiel



domino
Qubik QR
nikiel

Model	Klamka na krótkim sztyldzie	Szyld dolny - normal, patent	Szyld dolny - wc
Net-QR	43,90 / 54,00	19,90 / 24,48	40,90 / 50,31
Qubik-QR	43,90 / 54,00	19,90 / 24,48	40,90 / 50,31

netto / brutto

Klamki



domino
ROMANA
brąz grafiatto
chrom/nikiel
klamka dzielona
szyld dolny:
normal, patent, WC



domino
Sigma QR stal
nierdzewna satynowana
klamka dzielona
szyld dolny:
normal, patent, WC

Model	Klamka na krótkim sztyldzie	Szyld dolny - normal, patent	Szyld dolny - wc
ROMANA	35,20 / 43,30	12,29 / 15,12	22,12 / 27,21
SIGMA-QR	54,89 / 67,51	19,80 / 24,35	31,90 / 39,24

netto / brutto



domino
FERO QR
nikiel
klamka dzielona
szyld dolny:
normal, patent, WC



domino
JARO
chrom/nikiel
klamka dzielona
szyld dolny:
normal, patent, WC



domino
JARO
chrom/nikiel
klamka dzielona
szyld dolny:
normal, patent, WC

Model	Klamka na krótkim sztyldzie	Szyld dolny - normal, patent	Szyld dolny - wc
JARO	43,89 / 53,98	13,09 / 16,10	23,10 / 28,41
FERO-QR	58,50 / 71,96	19,80 / 24,35	40,90 / 50,31

netto / brutto



domino
PRADO
stal nierdzewna satynowana
klamka dzielona
szyld dolny: normal, patent, WC



domino
TINA nikiel satynowany
lub brąz grafiatto
klamka dzielona
szyld dolny: normal,
patent, WC

Model	Klamka na krótkim sztyldzie	Szyld dolny - normal, patent	Szyld dolny - wc
PRADO	59,37 / 73,03	13,71 / 16,86	34,26 / 42,14
TINA	36,30 / 44,65	13,75 / 16,91	28,60 / 35,18
LOGO-QR	72,55 / 89,24	17,71 / 21,78	40,65 / 50,00

netto / brutto



domino
Palermo QR
stal satynowana/INX
klamka dzielona
szyld dolny:
normal, patent, WC



domino
ALMA QR
nikiel szczotkowany
klamka dzielona
szyld dolny:
normal, patent, WC

Model	Klamka na krótkim sztyldzie	Szyld dolny - normal, patent	Szyld dolny - wc
PALERMO-QR	65,89 / 81,04	17,71 / 21,78	34,10 / 41,94
ALMA-QR	68,81 / 84,64	16,36 / 20,12	23,32 / 28,68

netto / brutto



domino
LOGO QR
nikiel i brąz grafiatto
klamka dzielona
szyld dolny:
normal, patent, WC



domino
ECO
brąz grafiatto
klamka dzielona
szyld dolny:
normal, patent, WC

Model	Klamka - normal, patent	Klamka - WC
ECO - długi sztyld	23,10 / 28,41	27,39 / 33,69

netto / brutto

Wymiary

Wymiary skrzydeł drzwiowych przylgowych Classen:

Wymiary [mm]	A	B
„60”	618	644
„70”	718	744
„80”	818	844
„90”	918	944
„100”	1018	1044

Dla drzwi dwuskrzydłowych przylgowych:

Wymiary [mm]	A	B	Wymiary [mm]	„60” + „200”
„120”	1253	1279	C	2022
„130”	1353	1379	D	2035
„140”	1453	1479	E	26
„150”	1553	1579	F	13
„160”	1653	1679	G	239
„170”	1753	1779	H	1719
„180”	1853	1879	I	777
„190”	1953	1979	K	1112
„200”	2053	2079		

Drzwi jednoskrzydłowe

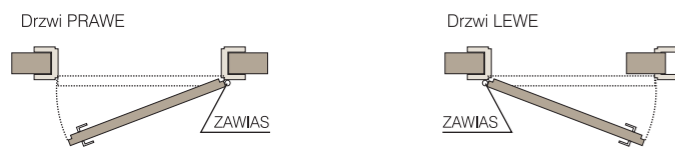

Drzwi dwuskrzydłowe

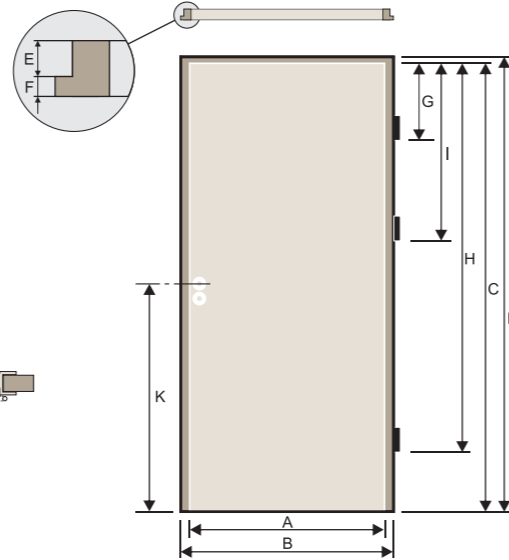
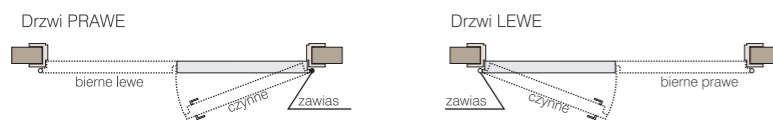

Wymiary skrzydeł drzwiowych bezprzylgowych:

Wymiary [mm]	A	Wymiary [mm]	„70” ÷ „90”
„70”	718	B	275
„80”	818	C	674
„90”	918	D	1747
		E	2022
		F	1112
		G	85, 90

G = 85 mm (zamek magnetyczny na klucz lub łazienkowy)
G = 90 mm (zamek magnetyczny pod wkładką patentową)

Wymiary skrzydeł drzwiowych przesuwnych:

Wymiary [mm]	„60” ÷ „100”
A	644, 744, 844, 944, 1044
B	977
C	2035

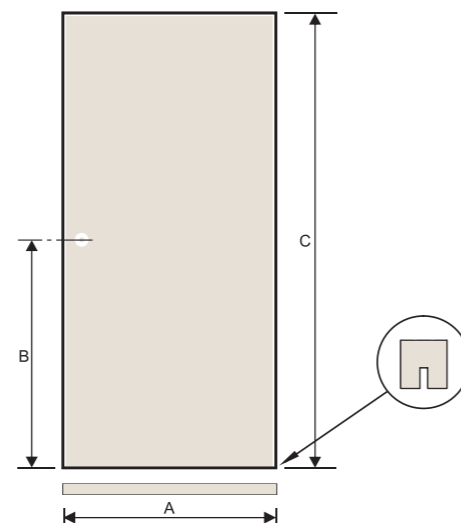
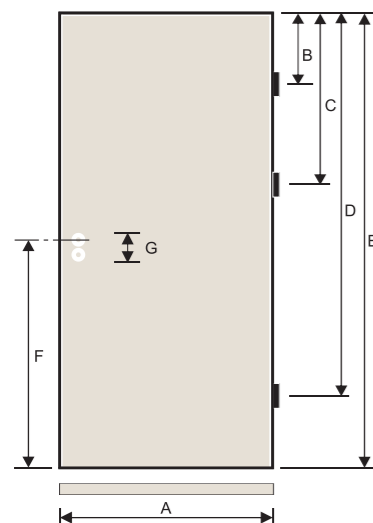

Informacje

Skrzydła drzwiowe Classen zbudowane są na ramie z drewna iglastego lub płyty MDF, której wypełnienie stanowi stabilizujący plaster miodu lub płyta wiórowo-otworowa (między innymi w drzwiach wzmocnionych).

Innym rozwiązaniem jest specjalna konstrukcja, w której ramiak drewniany dodatkowo wzmocniony jest płytą drewnopochodną.

To rozwiązanie trzykrotnie zwiększa stabilność skrzydła drzwiowego stosunku do standardowych konstrukcji.

ELEMENTY KONSTRUKCJI SKRZYDŁA DRZWIOWEGO

wypełnienie „plaster miodu”

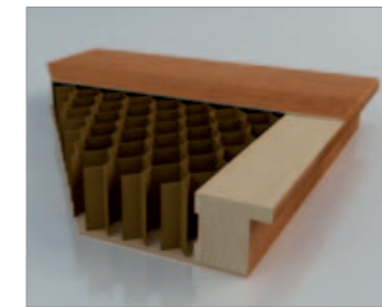

opcjonalne wypełnienie - płyta wiórowo-otworowa



wzmocniona konstrukcja Classen Hard



OTWORY WENTYLACYJNE

tuleje wentylacyjne przelotowe z nadrukiem drewnopodobnym - dostępne w dekorach odpowiadającym okleinom



tuleje wentylacyjne metalowe chrom-satyna



kratka wentylacyjna przelotowa z tworzywa sztucznego - różne kolory *)



podcięcie wentylacyjne przelotowe *)

Wysokość podcięcia wentylacyjnego (oprócz kolekcji Andromeda, Tosca, Lukka):
- drzwi 80', 90', 100' = 26mm
- drzwi 60', 70' = 38mm



wielkość podcięcia wentylacyjnego w drzwiach ramowo-płycinowych (kolekcje Tosca i Lukka) w zależności od szerokości skrzydeł drzwiowych **)

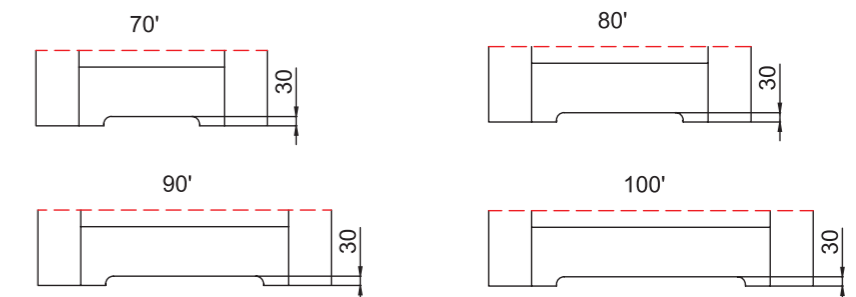

*) Zgodnie z obowiązującymi przepisami powierzchnia wentylacyjna w skrzydle drzwiowym nie może być mniejsza niż 0,022 m² dla dopływu powietrza. Wymogi te spełnia kratka wentylacyjna i podcięcie wentylacyjne.

**) W drzwiach ramowych o szerokości 70', 80', 90' podcięcie wentylacyjne nie spełnia wymaganej przepustowości powietrza zgodnie z obowiązującymi przepisami.

Szkło bezpieczne hartowane

MOCHNIK

Szkło z natury jest materiałem kruchym, dlatego aby podnieść jego walory użytkowe, a przede wszystkim zwiększyć bezpieczeństwo obcowania z nim proponujemy **szkło bezpieczne hartowane**.

Proces hartowania powoduje, że:

- szkło nabiera znacznej **wytrzymałości** termicznej oraz odporności na zginanie
- wytrzymałość jest przynajmniej **5-krotnie wyższa** od szkła niehartowanego
- w przypadku ewentualnego rozbicia **rozpada się ono na małe cząstki o tępych krawędziach**, które minimalizują ryzyko zranienia, podczas gdy zwykłe szkło po rozbiciu pęka przeważnie w długie i bardzo ostre kawałki.

Ta właściwość szkła jest w szczególności wykorzystywana w produktach użytkowych np. drzwiach, przeszkleniach bądź meblach czyniąc ich używanie znacznie bezpieczniejszym.

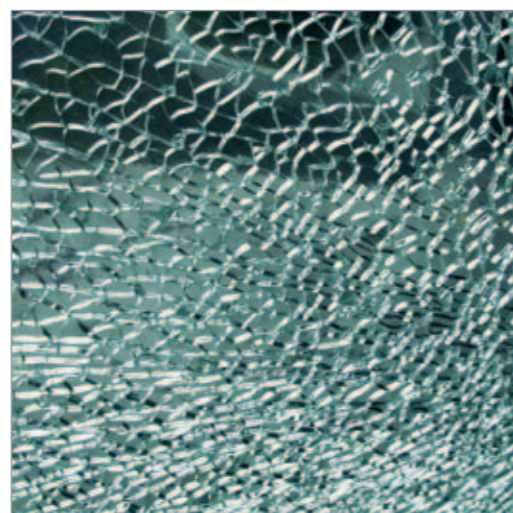

Szkło hartowane

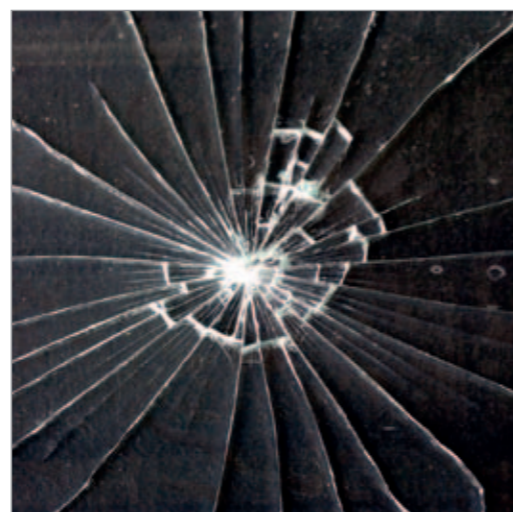

Szkło nie hartowane

Dekory – kolorystyka



CLASSEN 3D Look

NOWOŚĆ !

NOWOŚĆ !

NOWOŚĆ !



3D - dąb bagienny



3D - dąb olejowany

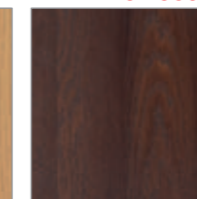

3D - dąb palony



CLASSEN PRIMO



PR - akacja ST

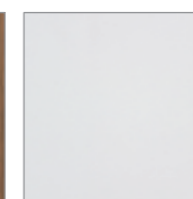

PR - biały

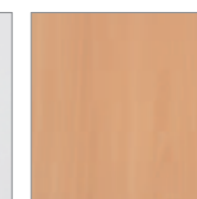

PR - buk

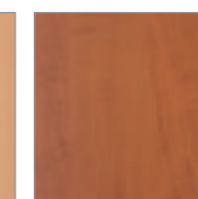

PR - calvados



PR - dąb natural pion



PR - dąb polski

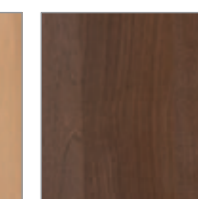

PR - orzech



CLASSEN CPL



CPL - akacja



CPL - akacja jasna ryflowana

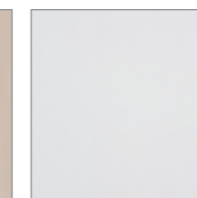

CPL - biały

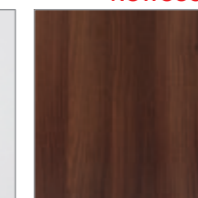

CPL - jesion mocca ryflowany



CPL - orzech włoski struktura

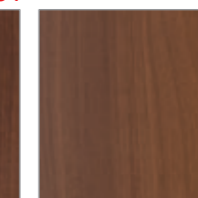

CPL - orzech - 1K

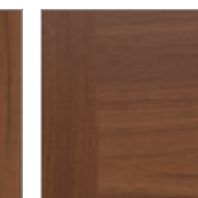

CPL - orzech - 2K



CLASSEN IRIDIUM

NOWOŚĆ !

NOWOŚĆ !

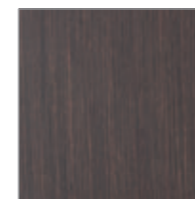

IR - cedr pion

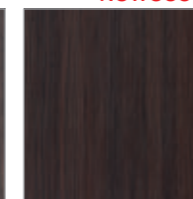

IR - dąb ciemny ryflowany



IR - jesion brązowy ryflowany

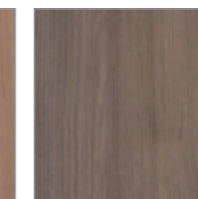

IR - jesion grafitowy ryflowany



IR - jesion śnieżny ryflowany

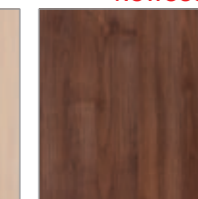

IR - orzech złoty ryflowany

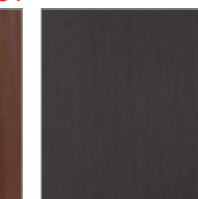

IR - wenge



CLASSEN HDF



HDF lakier. - biały ze strukturą

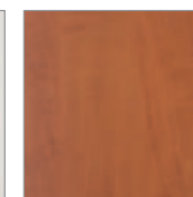

HDF lakier. - calvados

Ceny w katalogu netto / brutto w PLN obowiązują od 15-02-2012 r. Katalog nie stanowi oferty w rozumieniu prawa i przepisów Kodeksu Cywilnego, jest publikowany tylko w celach poglądowych jak i informacyjnych. Kolorystyka przedstawiona w katalogu, ze względu na użytą technikę druku może różnić się od rzeczywistej. Producent zastrzega sobie prawo wprowadzania zmian w kolorystyce, parametrach technicznych, cenach oraz gwarancji.

Aprobaty Techniczne:
 AT-15-8785/2011 Drzwi wewnętrzne wewnątrzlokowe systemu Classen;
 AT-15-8467/2010 Drzwi wewnętrzne wejściowe systemu Classen;
 AT-15-6103/2010 Drzwi wewnętrzne wejściowe systemu Halspan EI30;
 AT-15-6054/2010 Drzwi wewnętrzne wejściowe systemu Halspan EI60;
 AT-15-8492/2010 Drzwi przesuwne, naścienne, wewnątrzlokowe systemu Classen;
 AT-15-8573/2011 Drzwi przesuwne, wewnątrzlokowe, chowane w ścianę, systemu Eclisse-Classen.



CLASSEN-POL S.A.
Zwonowice, ul. Wyzwolenia, 44-292 Rybnik 13
tel.: +48 (32) 429-20-00, fax: +48 (32) 429-22-00
www.classen.pl

CLASS. 01.01.13/PL

Art. nr 60010460



5 907689 704531