

Lagrus

DRZWI



2013 | **Katalog**
Drzwi wewnętrznych
Edycja wiosenna

WŁAŚCIWE WEJŚCIE

O niektórych gatunkach drewna mówi się, że są **modne** w tym sezonie.

O innych, że są **ciekawe**.

O **dębie** każdy powie, że jest **ponadczasowy**
i trwały.

Właśnie to zdecydowało, że **POLSKI DĄB** to podstawowy materiał
wykończeniowy naszych drzwi.

Świeża forma oraz tradycyjne materiały
na zewnątrz.

Nowoczesne rozwiązania
wewnątrz.





ościeżnica na grubość muru
(regulacja 30mm) wykonana
z MDF-u



markowe zawiasy rozłączane HAFELE
ze stali kwasoodpornej
(efekt szczotkowany)
wyposażone w łożysko kulkowe
i środek smarujący



cichy i niezawodny
zamek magnetyczny
o dyskretnej formie
w kolorze stali szczotkowanej



lekkość formy - skrzydło tworzy
jednolitą płaszczyznę z ościeżnicą



skrzydło drzwiowe wykonane z klejonej sosnowo - sklejkowej
materiał stabilny i odporny na uszkodzenia mechaniczne (również na wilgoć)
elementy wypełniające - pełna płyta wiórowa
grubość skrzydła - 40mm

Vertical



na zdjęciu

skrzydło: V1
okleina: wiąz bahama
zawiasy: HAFELE 80
zamek: ABLOY
ościeżnica: Standard 80, łączenie: skos 45

Wyposażenie standardowe:

- szyba mleczna
- zawiasy HAFELE 80mm 3szt. - stal szcztokowana
- zamek ABLOY

Wyposażenie opcjonalne:

- szyba przezroczysta
- zawiasy wzmocnione 100mm polecane do obiektów o dużym natężeniu ruchu np. biura - dopłata wg cennika
- zawiasy ukryte 3szt. - dopłata wg cennika
- zamek magnetyczny (stal szcztokowana) dopłata wg cennika
- wersja Satina - wymalowanie gładkie w kolorach kryjących RAL, ICA, NCS



V1



V2



V3



V4



V5

Faros



Gamma



na zdjęciu

skrzydło: F1
okleina: Satina RAL 9003
zawiasy: ukryte
zamek: magnetyczny
ościeżnica: Standard 80, łączenie proste
szyba: mleczna

na zdjęciu

skrzydło: G1
okleina: dąb antyczny
zawiasy: ukryte
zamek: magnetyczny
ościeżnica: Standard 80, łączenie proste
szyba: mleczna



F1

F2

F3

F4



G1

G2

G3

G4

Moderna

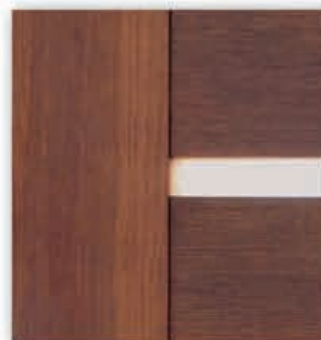
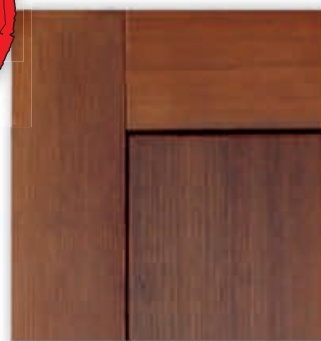

na zdjęciu

skrzydło: M1
okleina: dąb antyczny
zawiasy: HAFELE 100 wzmocnione
zamek: magnetyczny
ościeżnica: Standard 80, łączenie proste
szyba: mleczna

Wyposażenie standardowe:

- szyba mleczna
- zawiasy HAFELE 80mm 3szt.
stal szczotkowana
- zamek ABLOY

Wyposażenie opcjonalne:

- szyba przezroczysta
- zamiast szyby:
 - płyta MDF 6mm - w cenie
 - płyta wiórowa 19mm - dopłata wg cennika (np. drzwi przejściowe do garażu)
- zawiasy rozłączane wzmocnione 100mm - dopłata wg cennika (polecane do obiektów o dużym natężeniu ruchu np. biura)
- zawiasy ukryte 3szt. - dopłata wg cennika
- zamek magnetyczny - dopłata wg cennika (stal szczotkowana)
- wersja Satina - wymalowanie gładkie w kolorach kryjących RAL, ICA, NCS



M1



M2



M3



M4

Bella



Wyposażenie standardowe:

- szyba mleczna
- zawiasy HAFELE 80mm 3szt. stal szcztokowana
- zamek ABLOY

Wyposażenie opcjonalne:

- szyba przezroczysta
- zamiast szyby:
 - płyta MDF 6mm - w cenie
 - płyta wiórowa 19mm
 - dopłata wg cennika (np. drzwi przejściowe do garażu)
- zawiasy rozłączane wzmocnione 100mm
- dopłata wg cennika (polecane do obiektów o dużym natężeniu ruchu np. biura)
- zawiasy ukryte 3szt. - dopłata wg cennika
- zamek magnetyczny - dopłata wg cennika (stal szcztokowana)
- wersja Satina - wymalowanie gładkie w kolorach kryjących RAL, ICA, NCS

na zdjęciu

- skrzydło: B1
- okleina: złoty dąb
- zawiasy: HAFELE 80
- zamek: magnetyczny
- ościeżnica: Standard 80, łączenie proste



B1



B2



B3



B4

Luna



Luna Verso



na zdjęciu

skrzydło: L1/LV11
okleina: wenge california
zawiasy: ukryte
zamek: magnetyczny
ościeżnica: Elita 100, łączenie proste
szyba: mleczna

Wyposażenie standardowe:

- szyba mleczna
- zawiasy HAFELE 80mm 3szt.
stal szczotkowana
- zamek ABLOY



L1



L2



L3



L4



LV11



LV12



LV13

Komfort



Wyposażenie standardowe:

- szyba mleczna
- zawiasy HAFELE 80mm 3szt. stal szczotkowana
- zamek ABLOY

na zdjęciu

- skrzydło: K1
- okleina: wenge
- zawiasy: widoczne standard
- zamek: ABLOY
- ościeżnica: Standard 80, łączenie proste



K1



K2



K3



K1



K5



K6



K7

Classic



na zdjęciu

skrzydło: C1/C4
zawiasy: HAFELE 100 wzmocnione
zamek: ABLOY
ościeżnica: Standard 80, łączenie proste

Wyposażenie standardowe:

- szyba mleczna
- zawiasy HAFELE 80mm 3szt. stal szcztokowana
- zamek ABLOY

Wyposażenie opcjonalne:

- szyba przezroczysta
- zamiast szyby:
 - płyta MDF 6mm - w cenie
 - płyta wiórowa 19mm, dopłata wg cennika (np. drzwi przejściowe do garażu)
- zawiasy rozłączane wzmocnione 100mm, dopłata wg cennika (polecane do obiektów o dużym natężeniu ruchu np. biura)
- zawiasy ukryte 3szt. dopłata wg cennika
- zamek magnetyczny dopłata wg cennika (stal szcztokowana)
- wersja Satina - wymalowanie gładkie w kolorach kryjących RAL, ICA, NCS



C1

C2

C3

C4

C5

C6

C7

C8

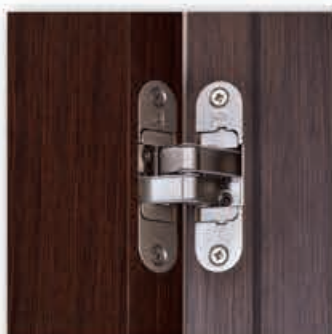
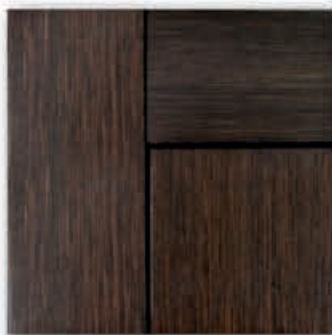

Wyposażenie standardowe:

- konstrukcja skrzydła oparta na ramiaku z klejonej sosnowo-sklejkowej. Wypełnienie MDF pełny.
- szyba mleczna (model T4)
- zawiasy HAFELE 80mm 3szt. stal szczotkowana
- zamek ABLOY
- szprosy - aluminium szczotkowane 12mm (model T3)
- bulaj - stal szczotkowana (model T4)

Wyposażenie opcjonalne:

- szyba przezroczysta
- zawiasy rozłączane wzmacnione 100mm - dopłata wg cennika (polecane do obiektów o dużym natężeniu ruchu np. biura)
- zawiasy ukryte 3szt. - dopłata wg cennika
- zamek magnetyczny - dopłata wg cennika (stal szczotkowana)
- wersja Satina - wymalowanie gładkie w kolorach kryjących RAL, ICA, NCS

na zdjęciu

- skrzydło: T1
- zawiasy: ukryte
- ościeżnica: Elita 100, łączenie proste



T1



T2



T3



T4



T5



T6



T7



T8

Alfa



na zdjęciu

skrzydło: A1
okleina: złoty dąb
zawiasy: HAFELE 80
zamek: magnetyczny
ościeżnica: Standard 80, łączenie proste

Dalia



na zdjęciu

skrzydło: D1
okleina: złoty dąb
zawiasy: HAFELE 80
zamek: magnetyczny
ościeżnica: Standard 80, łączenie proste



A1

A2

A3

A4



D1

D2

D3

D4

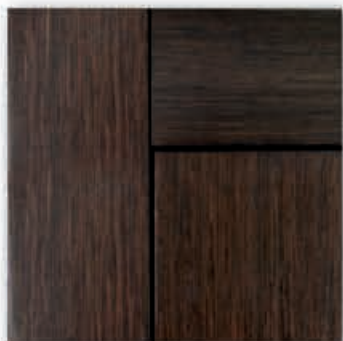

Wyposażenie standardowe:

- szyba mleczna
- zawiasy HAFELE 80mm 3szt. stal szczotkowana
- zamek ABLOY

Wyposażenie opcjonalne:

- szyba przezroczysta
- zamiast szyby:
 - płyta MDF 6mm - w cenie
 - płyta wiórowa 19mm - dopłata wg cennika (np. drzwi przejściowe do garażu)
- zawiasy rozłączane wzmocnione 100mm - dopłata wg cennika (polecane do obiektów o dużym natężeniu ruchu np. biura)
- zawiasy ukryte 3szt. - dopłata wg cennika
- zamek magnetyczny - dopłata wg cennika (stal szczotkowana)
- wersja Satina - wymalowanie gładkie w kolorach kryjących RAL, ICA, NCS

na zdjęciu

- skrzydło: O1
- okleina: wenge california
- zawiasy: ukryte
- zamek: magnetyczny
- ościeżnica: Standard 80, łączenie proste
- szyba: mleczna



O1

O2

O3

O4

Soft



Wyposażenie standardowe:

- skrzydło pełne zbudowane na bazie ramiaka z klejonej sosnowo-sklejkowej z wypełnieniem z płyty drzwiowej lniaanej, obłożonej dwustronnie płytami MDF o grubości 6mm
- wersja Satina - wymalowanie w kolorach RAL, ICA, NCS
- zawiasy HAFELE 80mm 3szt. stal szczotkowana
- zamek ABLOY

Wyposażenie opcjonalne:

- zawiasy rozłączane wzmocnione 100mm,
- dopłata wg cennika (polecane do obiektów o dużym natężeniu ruchu np. biura)
- zawiasy ukryte 3szt. - dopłata wg cennika
- zamek magnetyczny - dopłata wg cennika (stal szczotkowana)

Ościeżnica Soft

charakteryzuje się łączeniem opasek 45° oraz przypadkową stopką

na zdjęciu

skrzydło: S1
wykończenie: Satina RAL 9010
zawiasy: ukryte standard
zamek: magnetyczny
ościeżnica: Soft

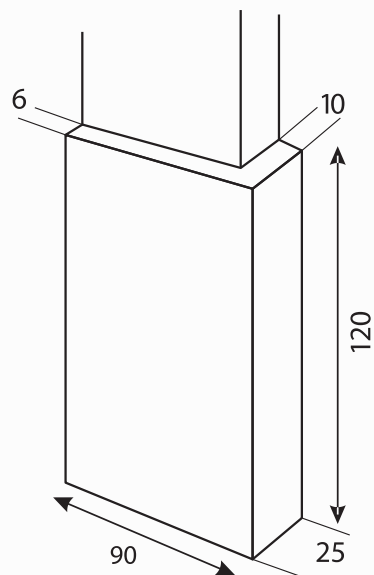

Stopka ościeżnicy Soft



S1

S2

S3

S4

S5

Horyzont



na zdjęciu

skrzydło: H3
 wykończenie: Satina RAL 9003
 zawiasy: ukryte standard
 zamek: magnetyczny
 ościeżnica: Tower 200
 szyba: bezpieczna - mleczna

na zdjęciu

skrzydło: H2
 wykończenie: Wiąz Bahama
 zawiasy: ukryte standard
 zamek: magnetyczny
 ościeżnica: Standard 80
 szyba: bezpieczna - mleczna

Strzałki oznaczają kierunek słoja w skrzydłach, w wykończeniu Fornir



H1

H2

H3

H4

Ościeżnica Tower

charakteryzuje się podwyższoną opaską górną oraz poziomym łączeniem elementów. Optycznie wysmukla i podwyższa drzwi. Dostępna ze wszystkimi modelami skrzydeł. Występuje we wszystkich wykończeniach Satina i Fornir.

Dla standardowego wymiaru 2000 mm - wymiar **Hm=2240 mm**
 Opcjonalnie możliwe podwyższenie w dowolnym zakresie do wymiaru **Hm=3000 mm**

Narczyz



na zdjęciu

skrzydło: N1
okleina: wenge california
zawiasy: ukryte
zamek: magnetyczny
ościeżnica: Standard 80, łączenie proste
szyba: mleczna

Irys



na zdjęciu

skrzydło: I1
okleina: wenge california
zawiasy: ukryte
zamek: magnetyczny
ościeżnica: Standard 80, łączenie proste
szyba: mleczna



N1



N2



N3



N4



I1



I2



I3



I4

Piano



na zdjęciu

skrzydło: P1
okleina: wenge
zawiasy: ukryte standard
zamek: Abloy
ościeżnica: Standard 80, łączenie proste

Ringo



na zdjęciu

skrzydło: R1
okleina: wenge
zawiasy: widoczne standard
zamek: Abloy
ościeżnica: Standard 80, łączenie proste



P1

P2

P3

P4



R1

R2

R3

R4

Drzwi całoszklane



na zdjęciu

skrzydło: szkło Satinato bezbarwne
zawiasy: DORMA
zamek: DORMA - łazienkowy
ościeżnica: Standard 80, łączenie proste

Wyposażenie standardowe:

- szyba hartowana
- zawiasy DORMA
- zamek DORMA

Wyposażenie opcjonalne:

- możliwość zastosowania dowolnej ościeżnicy
- okucia marki DORMA - do ustalenia
- różne rodzaje szkła

Drzwi całoszklane wykonane są ze szkła hartowanego. Znajdują zastosowanie zarówno we wnętrzach nowoczesnych, lokalach usługowych jak i biurach.

RODZAJE SZKŁA:

- szkło przezroczyste



- szkło antisol
brązowe



grafitowe



zielone



- szkło satinato posiada powierzchnię trawioną chemicznie, czego efektem jest satynowa matowa powierzchnia tafli.

bezbarwne



brązowe



grafitowe



zielone





System drzwi składanych

na zdjęciu

skrzydło: T1
zawiasy: ukryte standard
okleina: palisander santos
ościeżnica: Standard 80, łączenie proste

Wyposażenie opcjonalne:

- zawiasy ukryte 6szt. - dopłata wg cennika
- wersja SATINA - wymalowanie w kolorach kryjących RAL, ICA, NCS

Wyposażenie standardowe:

- zawiasy HAFELE 80mm 6szt. stal szczotkowana
- pochwyt okrągły o średnicy 30mm
- aluminiowa szyna prowadząca z systemem jezdnym



System drzwi składanych sprawdzi się wszędzie tam, gdzie brakuje miejsca na tradycyjne drzwi. Jest to rozwiązanie kompromisowe dla osób pragnących utrzymać stylizykę wnętrza bez uciekania się do kosztownych rozwiązań.

W wersji z ościeżnicą podwójną jako drzwi czteroskrzydłowe sprawdzi się doskonale jako mobilne przepierzenie pomiędzy dwoma pomieszczeniami przydając wnętrzu uniwersalności.

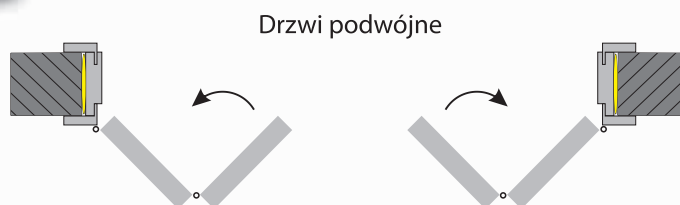
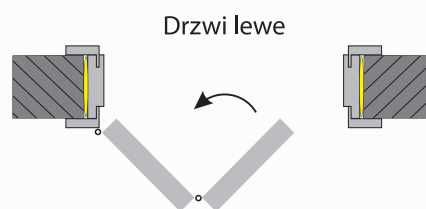

System drzwi odwróconych



System drzwi odwróconych

to absolutna nowość na rynku drzwi typowych! Dzięki zastosowaniu innowacyjnej technologii otrzymujemy skrzydło zlicowane z opaską otwierające się **do wewnątrz ościeznicy**. Pozwala to na dowolne kształtowanie designu pomieszczeń takich jak hall czy otwarty salon zgodnie z najnowszymi trendami w dziedzinie projektowania wnętrz. **System drzwi odwróconych** polecany jest dla klientów nie uznających kompromisów, ceniących nowoczesny styl i komfort.

Informacje techniczne:

- możliwość zastosowania dowolnego skrzydła
- grubość skrzydła: 46 mm, skrzydło posiada przylgę
- zawiasy widoczne lub ukryte standard

Rozmiar skrzydła	Światło przejścia [mm]		Wymiar otworu w murze		Wymiar ościeznicy bez opasek [mm]		Wymiar ościeznicy z opaskami ruchomymi [mm]		Wymiar środkowy ościeznicy [mm]		Wymiar ościeznicy z opaskami stałymi [mm]	
	S	H	So	Ho	Sc	Hc	Sml	Hml	Ss	Hs	Sm	Hm
"60"	574	2040	690 - 730	2095 - 2110	662	2084	802	2154	618	2062	734	2120
"70"	674	2040	790 - 830	2095 - 2110	762	2084	902	2154	718	2062	834	2120
"80"	774	2040	890 - 930	2095 - 2110	862	2084	1002	2154	818	2062	934	2120
"90"	874	2040	990 - 1030	2095 - 2110	962	2084	1102	2154	918	2062	1034	2120
"100"	974	2040	1090 - 1130	2095 - 2110	1062	2084	1202	2154	1018	2062	1134	2120

S - szerokość w świetle przejścia

H - wysokość w świetle przejścia

So - szerokość otworu w murze

Ho - wysokość otworu w murze

Sc - szerokość ościeznicy bez opasek

Hc - wysokość ościeznicy bez opasek

Sm - szerokość ościeznicy razem z opaskami

Hm - wysokość ościeznicy razem z opaskami

Ss - szerokość środkowa ościeznicy

Hs - wysokość środkowa ościeznicy

Sm - szerokość ościeznicy z opaskami stałymi

Hml - wysokość ościeznicy z opaskami stałymi

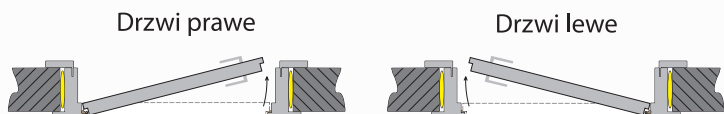

Przekrój poziomy drzwi

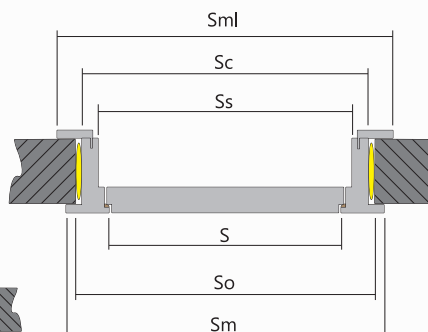

Przekrój pionowy drzwi

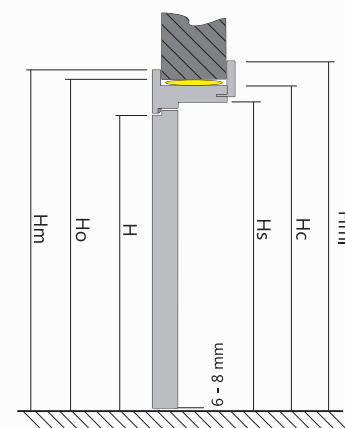

System drzwi suwanych

System drzwi suwanych - ścienny, dostępny z zabudową.

W skład zabudowy wchodzi:

- maskownica górna
- owalny uchwyt ze stali szcztokowanej
- aluminiowa szyna z kompletem metalowych wózków jezdnych
- montażowa listwa dystansowa
- plastikowy prowadnik przykręcany do podłogi

Opcjonalnie:

- tunel - wg cennika
- zamek hakowy - dopłata wg cennika
- prostokątny uchwyt ze stali szcztokowanej - w cenie
- dymek pionowy o wymiarach 80x60mm - wg cennika

Informacje techniczne:

- system drzwi suwanych dostępny dla wszystkich skrzydeł
- skrzydło jest podwyższone do wymiaru 2085mm
- skrzydło posiada podfrezowanie na prowadnik (skrzydło z szybą pionową Vertical posiada dodatkowo aluminiową listwę prowadzącą)
- dla skrzydeł w systemie suwanym nie jest dostępne podcięcie wentylacyjne



Tabela wymiarów ościeznicy typu TUNEL dla drzwi suwanych

Rozmiar skrzydła	Światło przejścia [mm]		Wymiary otworu w murze [mm] dla ościeznicy z MDF		Wymiar ościeznicy bez opasek [mm]		Wymiar ościeznicy z opaskami 80mm [mm]		Szerokość maskownicy [mm]	Wysokość z maskownicą [mm]
	S	H	So	Ho	Sc	Hc	Sm	Hm		
"60"	570	2028	660 - 700	2070 - 2090	626	2056	794	2120	1540	2172
"70"	670	2028	760 - 800	2070 - 2090	726	2056	854	2120	1640	2172
"80"	770	2028	860 - 900	2070 - 2090	826	2056	954	2120	1740	2172
"90"	870	2028	960 - 1000	2070 - 2090	926	2056	1054	2120	1840	2172

Tabela wymiarów drzwi jednoskrzydłowych

Rozmiar skrzydła	Światło przejścia [mm]		Wymiary otworu w murze [mm] dla ościeżnicy z MDF		Wymiar ościeżnicy bez opasek [mm]		Wymiar ościeżnicy z opaskami 80mm [mm]	
	S	H	So	Ho	Sc	Hc	Sm	Hm
"60"	606	2028	690 - 730	2070 - 2090	662	2056	790	2120
"70"	706	2028	790 - 830	2070 - 2090	762	2056	890	2120
"80"	806	2028	890 - 930	2070 - 2090	862	2056	990	2120
"90"	906	2028	990 - 1030	2070 - 2090	962	2056	1090	2120
"100"	1006	2028	1090 - 1130	2070 - 2090	1062	2056	1190	2120

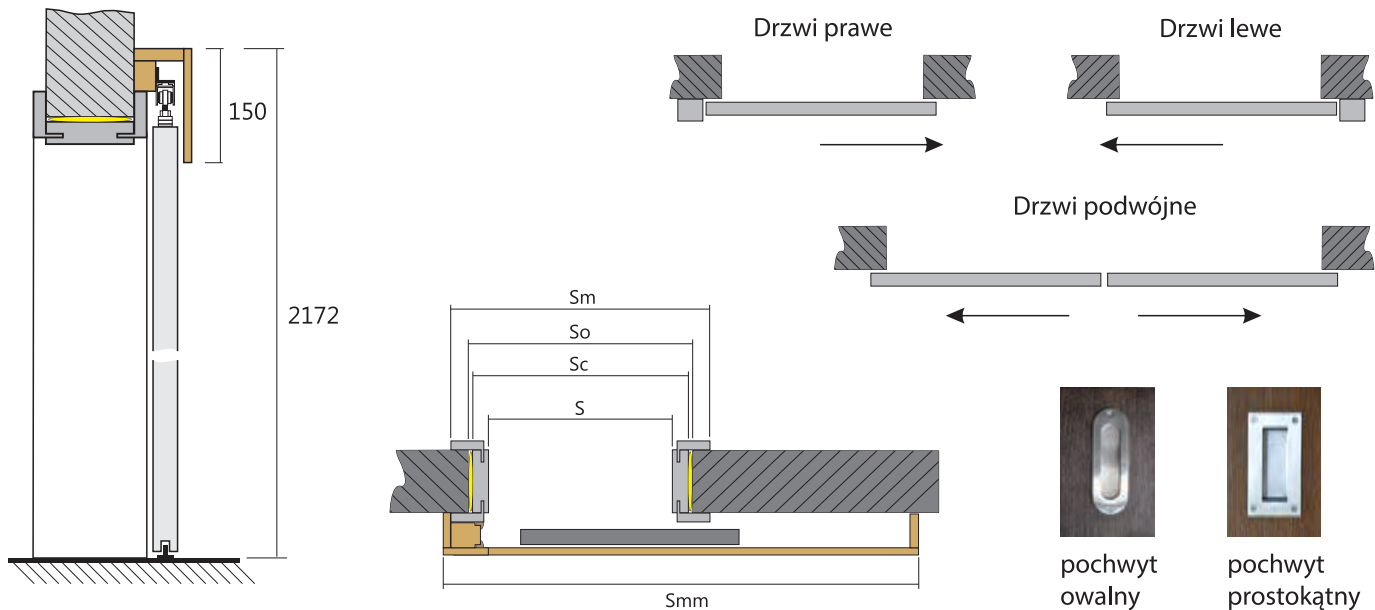
- S - szerokość w świetle przejścia
- H - wysokość w świetle przejścia
- So - szerokość otworu w murze
- Ho - wysokość otworu w murze
- Sc - szerokość ościeżnicy bez opasek
- Hc - wysokość ościeżnicy bez opasek
- Sm - szerokość ościeżnicy razem z opaskami
- Hm - wysokość ościeżnicy razem z opaskami

Drzwi prawe

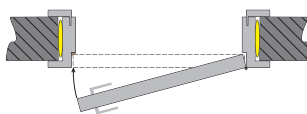

Drzwi lewe

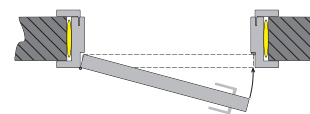

Przekrój poziomy drzwi

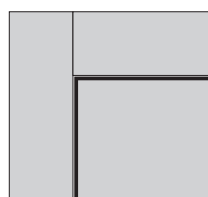
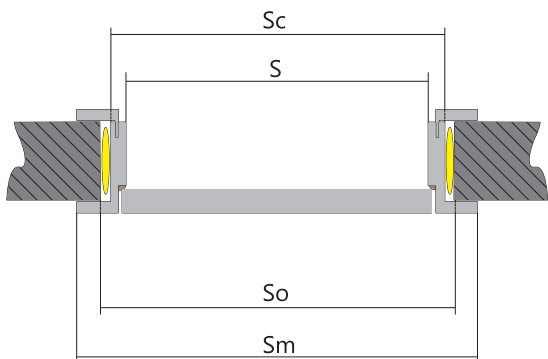

łączenie opasek 90°

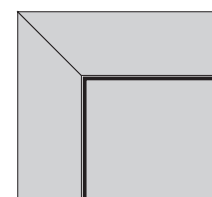

łączenie opasek 45°

Przekrój pionowy drzwi

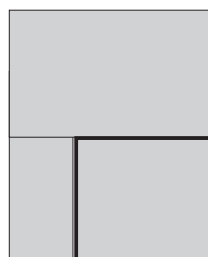
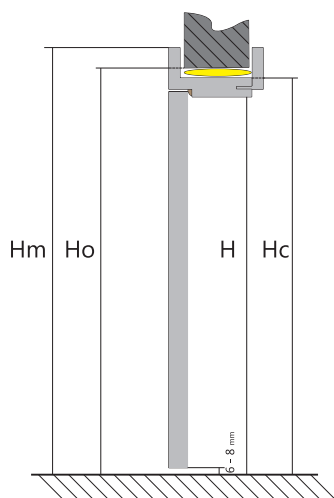

łączenie opasek Tower 200

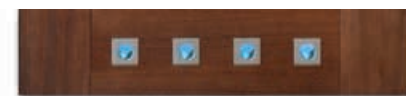

tuleje wentylacyjne kwadratowe lub okrągłe



podcięcie łożenkowe

Zawias ukryty standard.
Regulacja 3D.
Prowadnice ze stali nierdzewnej.



Zawias widoczny standard. Wykonany ze stali nierdzewnej, z łożyskiem i środkiem smarującym.



Tabela wymiarów drzwi dwuskrzydłowych

Rozmiar skrzydła	Światło przejścia [mm]		Wymiary otworu w murze [mm] dla ościeżnicy z MDF		Wymiar ościeżnicy bez opasek [mm]		Wymiar ościeżnicy z opaskami 80mm [mm]	
	S	H	So	Ho	Sc	Hc	Sm	Hm
2x "60"	1221	2028	1312 - 1350	2070 - 2090	1277	2056	1405	2120
"80" + "50"	1321	2028	1412 - 1450	2070 - 2090	1377	2056	1505	2120
2x "70"	1421	2028	1512 - 1550	2070 - 2090	1477	2056	1605	2120
"80" + "60"	1421	2028	1512 - 1550	2070 - 2090	1477	2056	1605	2120
"80" + "70"	1521	2028	1612 - 1650	2070 - 2090	1577	2056	1705	2120
2x "80"	1621	2028	1712 - 1750	2070 - 2090	1677	2056	1805	2120
2x "90"	1821	2028	1912 - 1950	2070 - 2090	1877	2056	2005	2120
2x "100"	2021	2028	2112 - 2150	2070 - 2090	2077	2056	2205	2120



Tabela szerokości ościeżnic



ościeżnica **Standard 80**
szerokość opaski 80mm

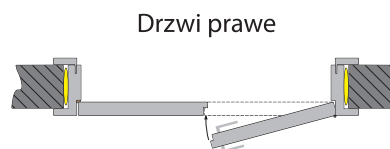
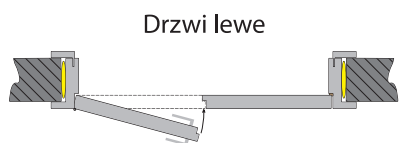
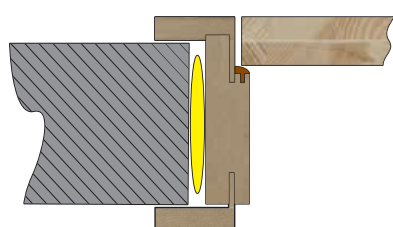
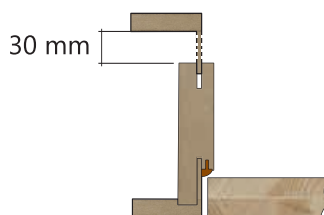

przekrój przez ościeżnicę
zakres regulacji 30mm

Szerokość ościeżnicy		Grubość muru [mm]
A	80	80 - 100 mm
B	100	100 - 120 mm
C	120	120 - 140 mm
D	140	140 - 160 mm
E	160	160 - 180 mm
F	180	180 - 200 mm
G	200	200 - 220 mm
H	220	220 - 240 mm
I	240	240 - 260 mm
J	260	260 - 280 mm
K	280	280 - 300 mm
L	300	300 - 320 mm
M	320	320 - 340 mm

Przekroje skrzydeł drzwiowych

Wszystkie skrzydła w 100% pełne, bez pustych przestrzeni.
Konstrukcja oparta o klejonkę sosnowo-sklejkową.
Ramiak obłożony dwustronnie płytami HDF lub MDF
o grubości 3 lub 6 mm. Wypełnienie - płyta MDF lub wiórowa



Tafla Satina



Soft Satina



Tafla Fornir



Moderna, Bella, itd

Wybarwienia POLSKI DĄB

okleina dąb naturalny + bejca

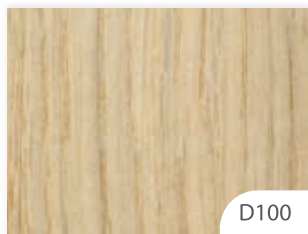

D100

DĄB BIAŁY

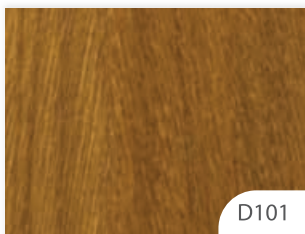

D101

DĄB NATURAL

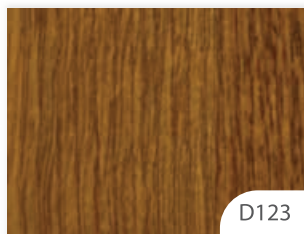

D123

DĄB RUSTIKAL

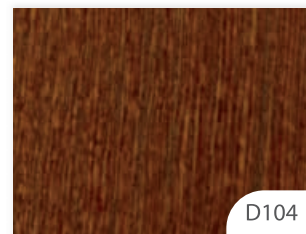

D104

ZŁOTY DĄB

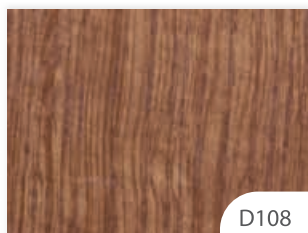

D108

ORZECH AMERYKAŃSKI

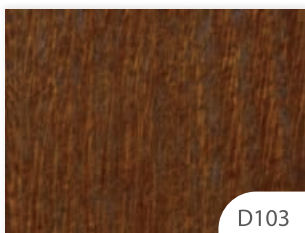

D103

ORZECH

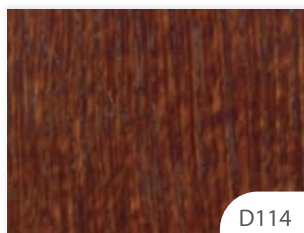

D114

PALISANDER

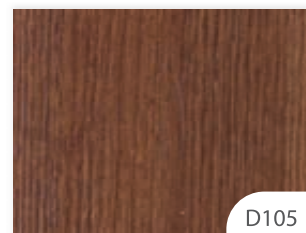

D105

DĄB ANTYCZNY

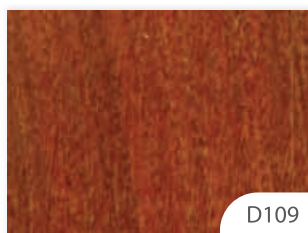

D109

TEAK

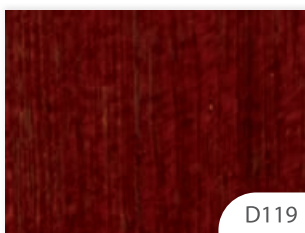

D119

MAHOŃ

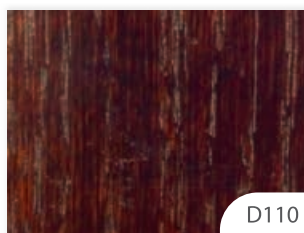

D110

KASZTAN

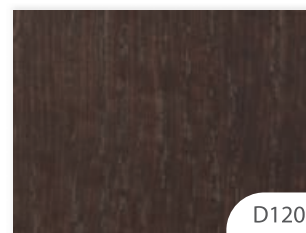

D120

WENGE

Ze względu na to, że używamy tylko naturalnych fornirów przedstawione kolory wykończeń mają charakter orientacyjny i mogą odbiegać od stanu faktycznego.

NOWOŚĆ - wykończenie w wersji Satina: skrzydło i ościeżnica wykonane z MDF-u lakierowanego w kolorach kryjących RAL, ICA, NCS

Autoryzowany Punkt Sprzedaży

Lagrus
DRZWI

Maliszew, ul. Wspólna 72
05-300 Mińsk Mazowiecki

25 759 39 24

www.lagrus.pl

Publikacja ta nie stanowi oferty w rozumieniu Prawa i ma jedynie charakter informacyjny. Producent zastrzega sobie prawo do wprowadzenia zmian, oraz do błędów w druku.